



## *Priročnik za uporabnika*

Tako poteka namestitve▼



Robotske kosilnice  
RC312 Pro S, RC308u, RC304 Pro, RC304u

📖 SL

# Najprej varnost

POMEMBNO!  
PRED UPORABO PAZLJIVO PREBERITE NAVODILA!  
NATO JIH SHRANITE ZA KASNEJŠO UPORABO.



## Vaša varnost nam je pomembna

Prosimo, skrbno preberite varnostna navodila v tem priročniku in pazite zlasti na to, da se otroci in domače živali ne nahajajo na trati, ko začnete uporabljati robotsko kosilnico.



Otroci ne smejo zagnati kosilnice.  
Otroci morajo biti ves čas pod nadzorom.

## 1 Pomen znakov na opozorilnih nalepkah



1. To je nevarna in zelo zmogljiva naprava. Napravo uporabljajte previdno in upoštevajte opozorilne in varnostne napotke.
2. Preden začnete uporabljati kosilnico, pazljivo preberite varnostne napotke.
3. Med obratovanjem bodite pozorni na morebitne predmete, ki priletijo izpod kosilnice.
4. Med obratovanjem svoje kosilnice bodite na varni razdalji. Ne dovolite, da se druge osebe, zlasti otroci, in domače živali približajo območju, na katerem je dejavna kosilnica.
5. POZOR – ne dotikajte se vrtečih se nožev. Z nogami in rokami se ne približujte kosilnici in ne poskušajte dvigniti kosilnice od tal.
6. Pred deli na kosilnici ali pred dvigom kosilnice aktivirajte varnostno stikalo (glejte razdelek 3.b).
7. Ne usedite se na kosilnico.



Odsluženo kosilnico ali njene dele (vključno z napajalnikom in polnilno postajo) ne oddajte med gospodinjske odpadke. Odstraniti jih je treba med posebne odpadke.



Ta izdelek izpolnjuje zahteve ustreznih EU-direktiv.



Ta simbol označuje, da je električni kabel dvakrat izoliran.

## 2 Varnostna opozorila in napotki

### **A Preden začnete**

1. Preden začnete uporabljati kosilnico, pazljivo preberite ta priročnik za varnost, da se boste seznanili z upravljalnimi elementi in pravilno uporabo.
2. Nikoli ne dovolite, da to napravo uporabljajo otroci, osebe z omejenimi telesnimi, čutnimi ali duševnimi sposobnostmi ali osebe, ki nimajo ustreznih izkušenj in niso prebrale teh navodil. Najnižja dovoljena starost uporabnika je morda določena v predpisih, ki veljajo v vašem okolišju. Vi sami ste odgovorni za morebitne telesne poškodbe ali poškodovanje tuje lastnine.
3. Vaša odgovornost je, da svoje sosede obvestite o nevarnostih in jim sporočite, da je med delom kosilnice prepovedan dostop na trato.
4. Če je vaša trata odprta proti cesti oz. proti vašim sosedom, morate med košnjo biti prisotni, da drugim osebam preprečujete dostop do svoje trate. V nasprotnem primeru morate trato ograditi z ograjo, da tretje osebe med košnjo nimajo dostopa do vaše kosilnice.

### **B Priprava**

1. Zagotovite, da je mejna žica napeljana, kot je navedeno.
2. Redno pregledujte območje, na katerem uporabljate kosilnico, in odstranite vse kamne, palice, šture, žice in druge predmete.
3. Redno preverjajte, ali so noži obrabljeni ali poškodovani. Zamenjajte obrabljene ali poškodovane nože (štev. art. MRK7003A/MRK7003W).

## C Obratovanje



### POMEMBNO VARNOSTNO NAVODILO!

Med košnjo ne pustite kosilnice brez nadzora, če bi se v bližini nahajale druge osebe ali domače živali. Ne opravljajte košnje, če se v bližini zadržujejo drugi ljudje, zlasti otroci, ali domače živali.

1. Ne uporabljajte kosilnice, če je katera od varnostnih naprav ali kak njen del poškodovan, obrabljen ali neuporaben.
2. Z rokami in nogami se ne približujte nožem kosilnice in drugim premikajočim se delom.
3. Pred deli na kosilnici ali nastavljanjem vedno najprej izklopite varnostno stikalo.
4. Ne prenašajte in ne dvigajte kosilnice, kadar njen motor teče.
5. Noža se dotaknite šele, ko se povsem ustavi.
6. Kosilnico uporabljajte izključno za košnjo na trati.
7. Vse pokrove, zaščitne naprave, varnostne naprave in senzorje pustite na njihovem mestu. Poskrbite za popravilo ali zamenjavo poškodovanih delov, vključno z opozorilnimi nalepkami.
8. Izdelajte tedenski program časov, v katerih se na trati ne zadržujejo ljudje.
9. Ne priključite poškodovanega električnega kabla v vtičnico in se ga ne dotikajte, preden ga odklopite iz vtičnice; v nasprotnem primeru lahko pridete v stik z nevarno električno napetostjo.
10. Ne približujte podaljševalnega kabla nožem kosilnice, da ga kosilnica ne bi poškodovala. Poškodovan električni kabel lahko povzroči stik z nevarno električno napetostjo.
11. Če se električni kabel poškoduje ali zaplete med obratovanjem kosilnice, ga ločite od električnega omrežja s tem, da izvlečete vtič.
12. V primeru nesreče ali okvare med obratovanjem kosilnice takoj pritisnite tipko STOP.

## D Transport

1. Znotraj delovnega območja:
2. Pritisnite tipko STOP, da se kosilnica izklopi.
3. Za prevoz kosilnice z enega mesta na drugo uporabite daljinski upravljalnik. (Dobavljiv je kot pribor ali kot aplikacija za vašo mobilno napravo.)
4. Če se nivoja razlikujeta po višini, izklopite varnostno stikalo in prenesite kosilnico s tem, da jo primete za ročaj.  
Prek večje razdalje:  
ko svojo kosilnico prenašate na večji razdalji, izklopite varnostno stikalo.



### POMEMBNO!

Priporočamo, da shranite originalno embalažo za morebitno pošiljanje naprave.

## E Uporaba daljinskega upravljalnika (ročno upravljanje)

1. Kosite samo pri dnevni ali ustrezni umetni svetlobi in se izogibajte košnji mokre trave.
2. Ne upravljajte kosilnice bos ali z odprtimi sandali. Nosite trdno obutev in dolge hlače. Pri košnji na strmini vedno skrbite, da ste v stabilnem položaju.
3. Zlasti bodite previdni, če kosilnica kosi v smeri proti vam.
4. Motor izključite v skladu z navodili ter pazite, da z nogami ne segate v bližino nožev.
5. Ne kosite z ročnim upravljanjem na strmini z naklonom več kot 15 stopinj, če niste v stabilnem položaju.

## F Akumulator

1. Ne odpirajte in ne poškodujte akumulatorja.
2. V akumulatorju je elektrolit. Če iz akumulatorja izteče elektrolit, izvedite naslednje ukrepe:
  - Stik s kožo: kožo, ki je prišla s stik z elektrolitom, takoj temeljito izperite z vodo in milom.
  - Stik z očmi: oči takoj izpirajte z veliko količino čiste vode najmanj 15 minut, pri tem ne drgnite oči.
  - Poiščite zdravniško pomoč.
3. Akumulator polnite samo s polnilnikom, katerega priporoča proizvajalec akumulatorja. Pri napačni uporabi lahko pride do udara električnega toka, pregrevanja ali iztoka jedke akumulatorske tekočine.

## G Vzdrževanje in posebna navodila

1. Preden odstranite zatakne predmete, preverjate in čistite ter izvajate dela na kosilnici ali zamenjate nože, izključite varnostno stikalo. Med obratovanjem nikoli ne izvajajte servisnih del ali nastavitev na kosilnici.
2. Pri nenavadnih vibracijah zaustavite kosilnico, izključite varnostno stikalo in preverite, ali je nož poškodovan. Obrabljene in poškodovane nože (štev. art. MRK7003A/MRK7003W) je treba zamenjati, da preprečite neuravnoteženost nožev. Če stroj še naprej vibrira, se obrnite na servisno delavnico.
3. Pri preverjanju ali izvajanju del na nožih nosite debele delovne rokavice.

4. Vzdrževalnih del na kosilnici ne izvajajte bosí ali neprimerno obuti. Zmeraj nosite ustrezno obutev in dolge hlače.
5. Obrabljene ali poškodovane dele je treba zaradi varnostnih razlogov zamenjati.
6. Uporabljajte samo originalno dodatno opremo in sestavne dele. Prvotne oblike kosilnice ni dovoljeno spreminjati. Morebitne prilagoditve izvajate na svojo odgovornost.
7. Zagotovite, da so vedno v uporabi samo noži ustreznega tipa (MRK7003A/MRK7003W).
8. Vzdrževalna dela/popravila/čiščenje kosilnice je treba izvajati v skladu z navodili proizvajalca.
9. Trdno privijte vse protimatice, zatiče in vijake, da zagotovite varno uporabo kosilnice.



#### **OPOZORILO!**

V primeru nevarnosti zaradi neurja izvlcite mejno žico iz polnilne postaje oz. dajalnika signala in izvlcite vtič (230/120 V) omrežnega napajalnika iz vtičnice.

### **H Konec življenjske dobe izdelka**

1. Kosilnico in dodatno opremo je ob koncu življenjske dobe treba odstraniti ločeno: električni in elektronski deli ne smejo končati na deponijah, ker bi škodovali okolju.
2. Odsluženo kosilnico ali njene dele (vključno z napajalnikom in polnilno postajo) ne oddajte med gospodinjske odpadke – odstraniti jih je treba med posebne odpadke.
3. V zvezi z vračilom in ustreznimi zbirnimi mesti se posvetujte s svojim prodajalcem.
4. Ne odvrzite akumulatorja v ogenj in ga ne odložite med gospodinjske odpadke.
5. Akumulator je treba oddati na zbirnem mestu, kjer ga bodo reciklirali ali odstranili na okolju prijazen način.

## **3 Varnostne funkcije**



#### **OPOZORILO!**

Kosilnica je opremljena s številnimi vgrajenimi varnostnimi funkcijami. Kljub temu je kosilnica nevarna naprava z ostrimi noži, ki v primeru stika z njimi lahko povzročijo resne telesne poškodbe. Zato je strogo prepovedano, da se med košnjo kdo zadržuje na trati. Prekinite košnjo, če se na trati pojavijo ljudje (zlasti otroci) ali domače živali.

### **A Zaščita otrok**

Funkcija "zaščita otrok" preprečuje nezaželen zagon kosilnice pri nenamernem pritisku katere od tipk. Samo s pritiskom dveh tipk v pravem zaporedju se naprava zažene. Zaščito otrok je treba aktivirati, če bi v stik s kosilnico lahko prišel otrok do 6. leta starosti.

### **B Zaščita pred krajo / izklopna naprava**

Sistem za zaščito pred krajo / izklopna naprava preprečuje, da bi kosilnico uporabljala ali premikala oseba, ki ne pozna ustrezne kode. Vpisati morate štirimestno številko po lastni izbiri, ki se bo uporabljala kot varnostna koda. Zelo vam priporočamo, da to funkcijo aktivirate, da boste preprečili uporabo kosilnice otrokom ali drugim osebam, ki niso poučene o pravilni uporabi.

### **C Tipalo za zaznavanje dviga**

Pri dvigu kosilnice med obratovanjem se noži takoj ustavijo.

### **D Tipalo za zaznavanje prevrnitve**

Če kosilnico postavite navpično ali poševno, se noži nemudoma ustavijo.

### **E Tipalo za zaznavanje ovir**

Kosilnica med košnjo zaznava ovire, ki so na njeni poti. Če naleti na oviro, se noži nemudoma ustavijo, kosilnica preneha voziti v tej smeri in se zapelje vzvratno, proč od ovire.

### **F Stikalo za izklop v sili**

Če med obratovanjem kosilnice pritisnete tipko STOP, se kosilnica in noži takoj ustavijo.

### **G Varnostno stikalo**

Če je aktivirano varnostno stikalo, je kakršnokoli delovanje kosilnice onemogočeno. Varnostno stikalo je treba aktivirati, če želite kosilnico dvigniti ali na njej izvajati vzdrževalna dela.

### **H Polnilna postaja / mejno stikalo in mejna žica**

Kosilnice ni mogoče uporabljati brez nameščene mejne žice in če polnilna postaja / mejno stikalo nista aktivirana. Če mejno stikalo ni vključeno ali napačno deluje, kosilnica preneha delovati.

## Namestitev

### 😊 Dobrodošli v prijaznem domu

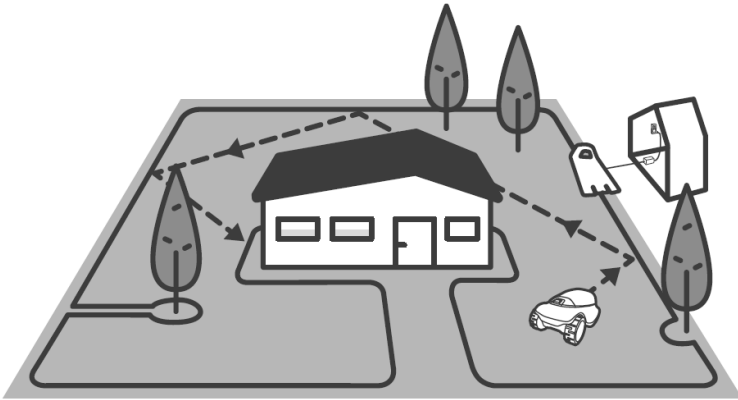

Čestitamo vam ob nakupu nove kosilnice! Ste tik pred tem, da spoznate najboljšega igralca v svoji ekipi. Kmalu boste lahko vključili svojega novega prijatelja, da bo za vas odlično opravljal svoje delo.

Kosilnica se samodejno premakne iz polnilne postaje ob vnaprej določenih dneh in urah, opravi košnjo in se nato vrne v postajo na polnjenje.

S pomočjo predhodno nameščene mejne žice so določene omejitve območja ("navidezna ograja") vaše kosilnice. Žico je treba namestiti ob robovih trate in ob objektih, ki jih želite zaščititi.

Kosilnica se premika po naključnih poteh (v skladu z mejno žico) znotraj svojega delovnega območja. Zaradi naključnih poti je trata pokošena povsem enakomerno in brez vrzeli. Poleg tega se kosilnica s svojo sredino samodejno postavi nad mejno žico in s tem zagotovi precizno, brezhibno košnjo na robu.

Lepoto trate je mogoče doseči z redno košnjo in prav to dela robotska kosilnica.

Potem ko po navodilih opravite dela v zvezi z namestitvijo, se lahko sproščeno usedete in prepustite košnjo svojemu novemu prijatelju.

### Začnimo s pripravo...

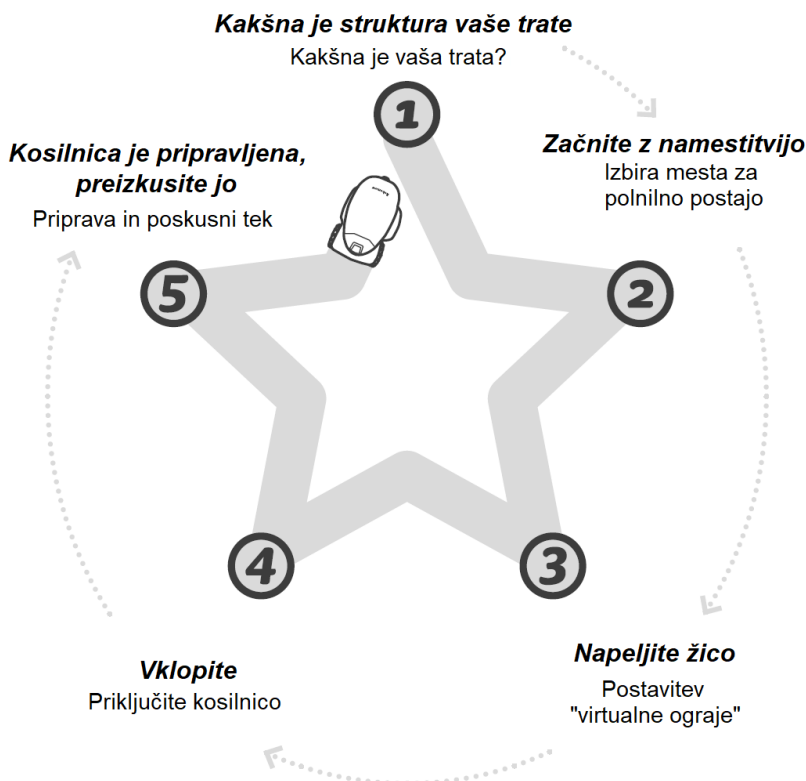

Pravilna namestitev kosilnice zagotavlja dobre rezultate dela. V nadaljevanju je opisano, kako morate pripraviti kosilnico, da bo namesto vas perfektно opravljala delo.

## Kaj je v obsegu dobave

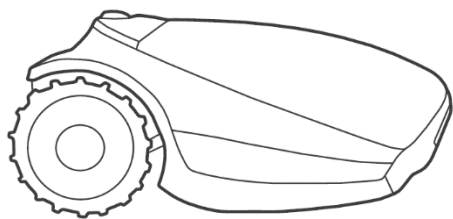

### Naprava

Vaša nova robotska kosilnica

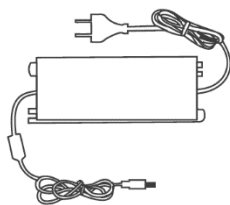

### Napajalnik

Za polnjenje akumulata-  
torja v kosilnici

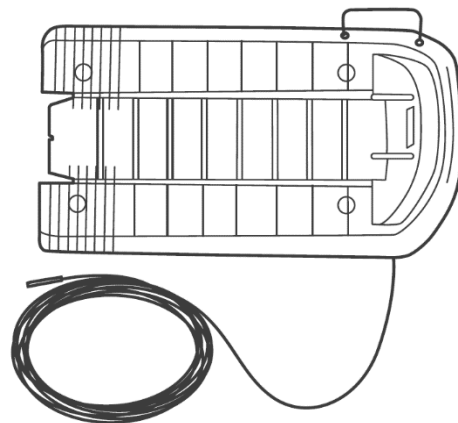

### Polnilna postaja s podaljševalnim kablom

15 metrov dolg napajalni nizkonapetostni ka-  
bel povezuje polnilno postajo z napajalnikom.

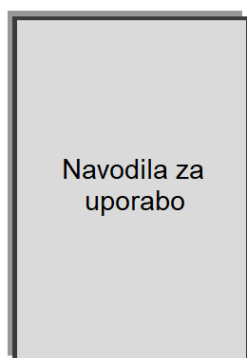

### Priročnik za uporabnika

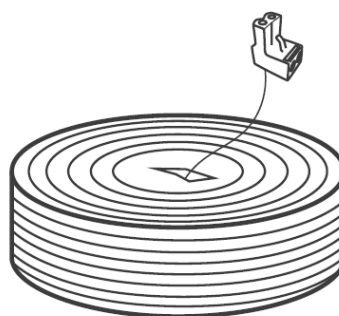

### Mejna žica

Označuje delovno območje kosilnice

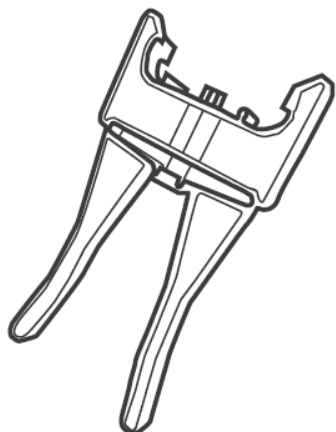

### Orodje za nože

Za hitro odstranitev nožev



### Nadomestni vtič

Za povezavo mejne žice s polnilno  
postajo

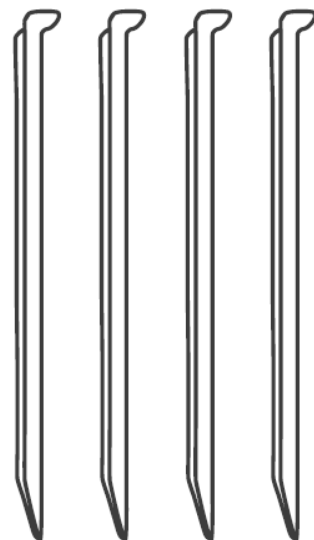

### Klini za polnilno postajo (4 kosi)

Za pritrditev polnilne postaje na tla

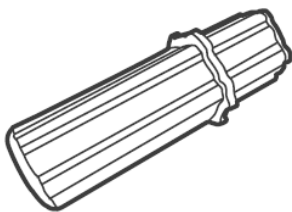

**Podaljšek za nastavljanje višine**

Za preprosto nastavljanje višine rezanja

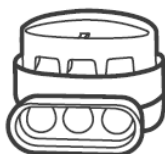

**Spojni element za žico**

Za mejno žico v primeru pretrganja

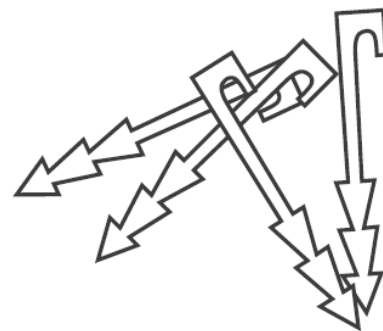

**Klini**

Za pritrditev mejne žice na tla

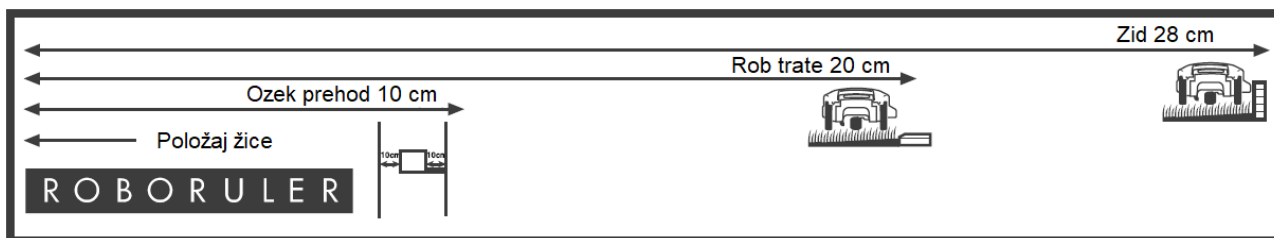

**»RoboRuler«**

Za merjenje odmika mejne žice od roba trate

**1. Kakšna je struktura vaše trate**

Če poznate obliko svoje trate, se lahko že vnaprej izognete napakam in si olajšate postopek namestitve. Nekateri od spodaj navedenih korakov pri nameščanju lahko izpustite, če za obliko vaše trate niso pomembni. Kakšne oblike je torej vaša trata?



**Tip A**

**Samo glavno območje**

Vaša trata vsebuje samo eno neprekinjeno območje in vsi deli tega območja so dovolj veliki, da kosilnica lahko vozi podolgem (širina najmanj 2 m na najožjem delu).

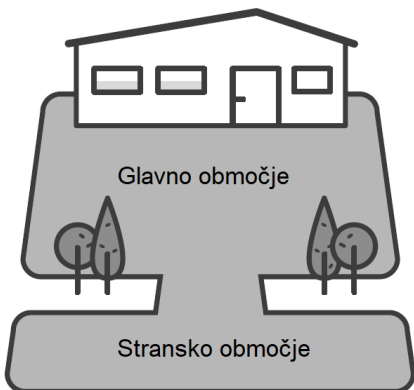

**Tip B**

**Glavno območje + stransko območje**

Vaša trata vsebuje več območij. Ta območja so med seboj povezana z ozkim prehodom (1 do 2 m). Kosilnica lahko vozi med temi območji in torej lahko pokosi celotno trato.

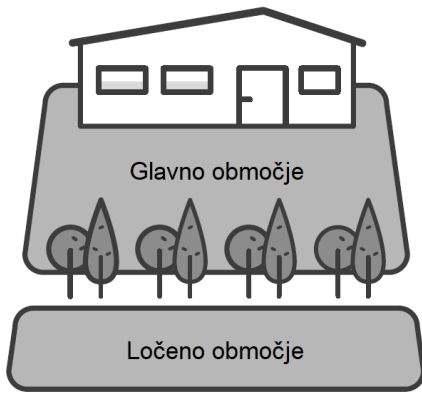

### Tip C

#### Glavno območje + ločeno območje

Vaša trata vsebuje dve ali več območij, ki med seboj niso povezana (so ločena z ograjo, potjo ali drugimi ovirami). Kosilnica se ne more samodejno premakniti z enega območja na drugo.

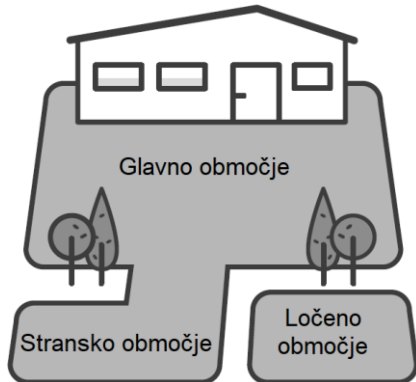

### Tip D

#### Glavno območje + stransko območje + ločeno območje

Nekatera območja vaše trate so z glavnim območjem povezana z ozkim prehodom (širina do 2 m) in nekatera območja so od glavnega območja povsem ločena z ograjo, potjo ali drugo oviro, zato kosilnica teh območij ne more doseči.

## 2. Začnite z namestitvijo

### Izbira mesta za polnilno postajo in napajalnik

Na polnilni postaji si kosilnica napolni akumulator in tu se začne ter konča mejna žica. V tem koraku namestitve boste določili ustrezno mesto za polnilno postajo.



### NASVET

Polnilno postajo boste namestili kasneje, in sicer potem, ko boste že napeljali mejno žico.

### **Določite, kateri način montaže je primeren za vas**

Pri montaži polnilne postaje sta dve možnosti:

Znotraj trate  
Interna postavitvev

V kotu  
Zunanja postavitvev

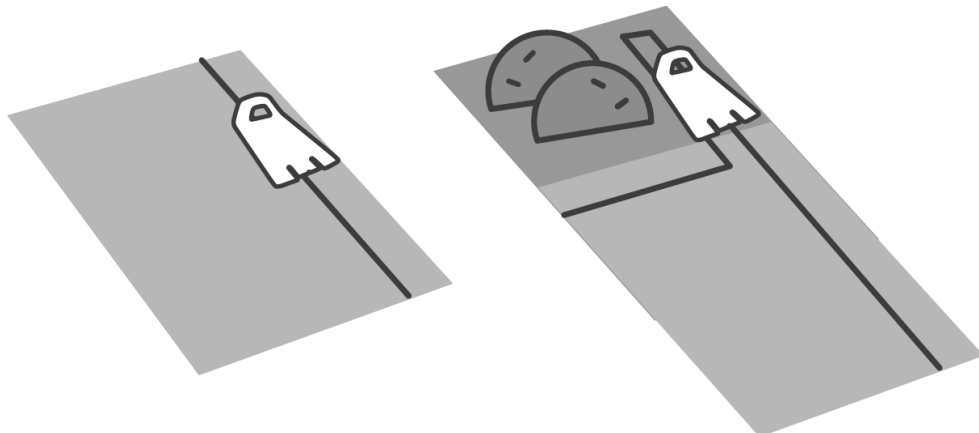



## Upoštevajte preprosta navodila za postavitve polnilne postaje

### Razmislek A

Do razdalje maks. 15 m od vtičnice

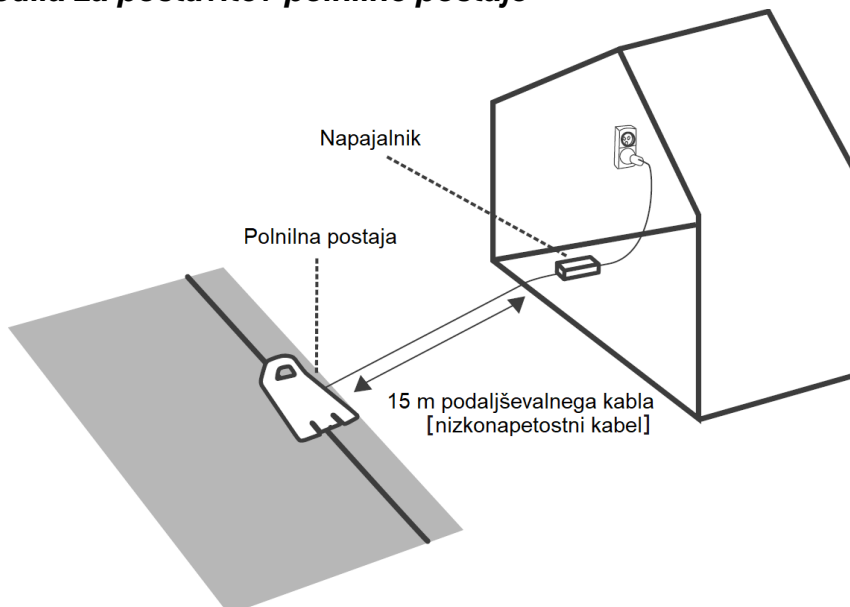

### Razmislek B

Najmanj 1,5 m ravno položene žice pred polnilno postajo in najmanj 10 cm za postajo omogoča neovirano združevanje kosilnice s postajo

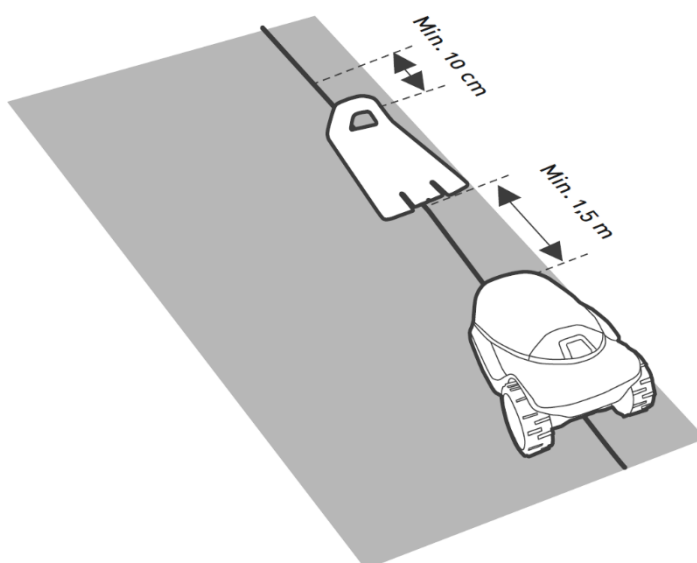

### Razmislek C

Izberite ravno in vodoravno območje

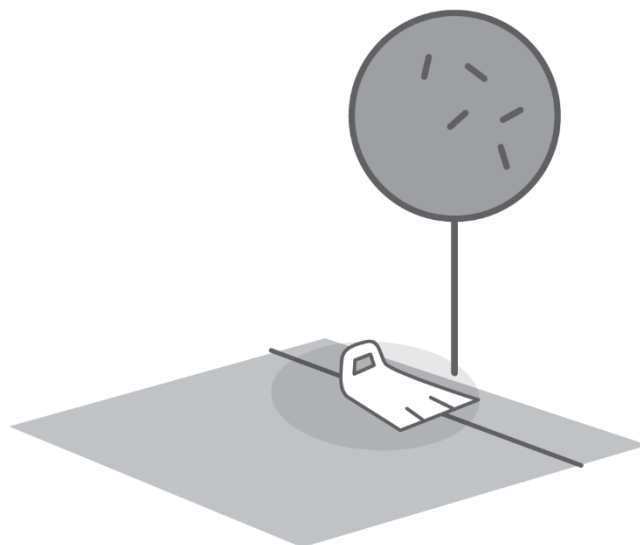

- Če vaša trata vsebuje dodatna območja, postavite polnilno postajo na največje območje.
- Izberite ravno in senčno površino, da bo življenjska doba akumulatorja daljša.
- Upoštevajte razdaljo od namakalne naprave najmanj 1 meter, da preprečite poškodovanje notranjih sestavnih delov kosilnice.

### **3. Napeljite žico**

Položite mejno žico ("navidezno ograjo"), ki določa delovno območje kosilnice.

Zdaj lahko napeljete mejno žico. Postopek opravite po korakih.



- Imejte pripravljeno embalažo kosilnice.
- Svojo trato še zadnjič pokosite s staro kosilnico, preden napeljete mejno žico. Tako boste brez težav zasadili kline in ne bo nevarnosti, da bi kosilnica prerezala žico.

#### **NASVETI**

#### **KAJ POTREBUJETE**



- Kladio
  - Majhen ploščat izvijač
  - Kombinirane klešče
- ... lep sončen dan in ščepec dobre volje :)

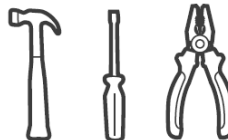

#### ***Najprej najpomembnejše: ovire in strmine***

Preden začnete zasajati kline v tla, si ustvarite pregled nad ovirami in strminami na trati.

#### **OVIRE**



##### **Mehke ovire**

Mehke ovire so cvetlične gredice, ribniki ali mala drevesa. Zaščitite jih z namestitvijo omejitvenih otokov.



##### **Trde ovire**

Navpičnih in razmeroma trdnih ovir, ki so višje od 15 cm, npr. drevesa, telefonski ali električni drogovi, ni treba zaščititi z mejno žico. Ko kosilnica naleti nanje, spremeni smer.

#### **STRMINE**

##### **Strmine na robu**

Da kosilnica ne bi zdrsnila s trate, zlasti kadar je trata mokra, je strmino vzdolž roba trate, ki presega 10 % (to ustreza dvigu 10 cm na razdalji 1 m), treba zavarovati z mejno žico.

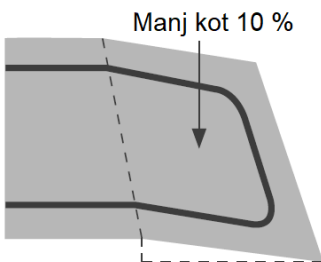

Manj kot 10 %

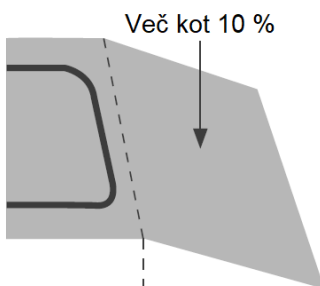

Več kot 10 %

### Strmine znotraj trate

Vaša kosilnica znotraj delovnega območja lahko obdelata strmine z naklonom do 35 % (dvig 35 cm na razdalji 1 m).

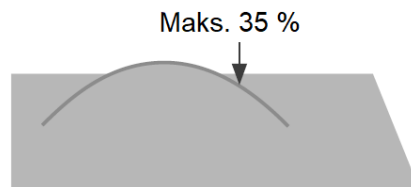

### Strmina je prevelika, če...

se kosilnica pri vožnji navzgor dvigne od tal. Takšna območja izločite iz področja košnje.

## NASVET

### A Ustvarite dobro izhodišče

Preden se lotite načrtovanja polaganja mejne žice, obhodate svojo trato. Zabeležite si vse ovire in strmine.

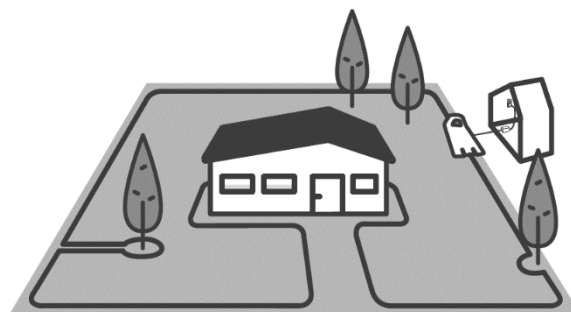

Izvalcite približno 30 cm žice skozi odprtino v ovoju iz umetne mase na zvitku in vtaknite začetek žice v tla na mestu, kjer želite namestiti polnilno postajo.

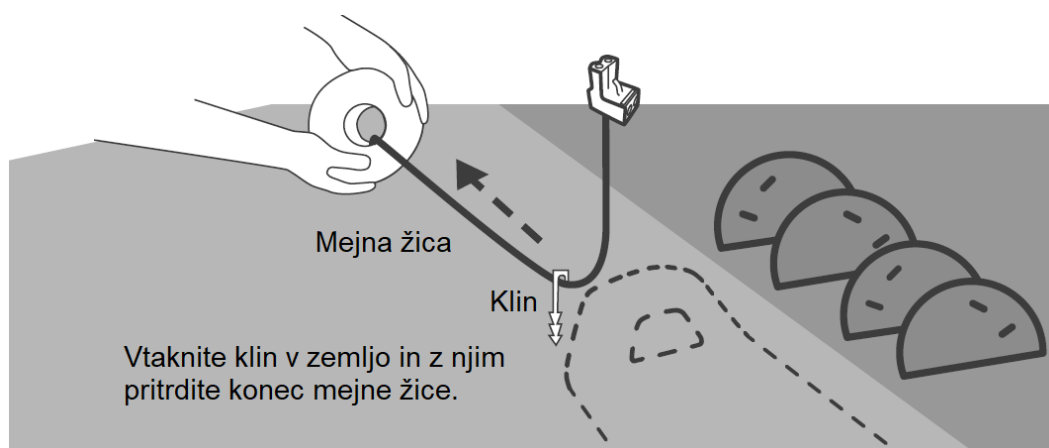

Odvijajte žico vzdolž roba trate v smeri urinih kazalcev; začnite na mestu, kjer bo postavljena polnilna postaja.

Prosto polagajte mejno žico na površino trate, ko hodite vzdolž roba trate. Ko naletite na območje oz. objekt, ki potrebuje posebno pozornost, skrbno napeljite mejno žico tako, kot je opisano v naslednjih odstavkih.

Na spletu je na razpolago video posnetek, ki vam bo koristil



### Kaj storiti, če dajete prednost zunanji polnilni postaji?

Na naslednjih slikah so navodila, kako morate v tem primeru napeljati mejno žico.

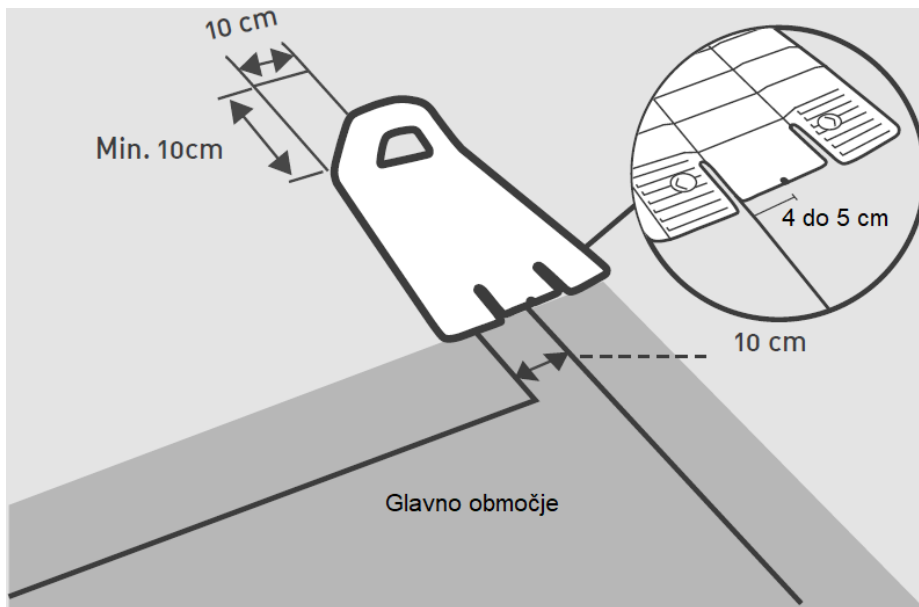

Upoštevajte raven odsek žice od postaje.

## NASVET

### **B Upoštevajte primerno razdaljo**

Mejno žico pritrjujte na tla z malimi klini. Ti klini so v obsegu dobave izdelka. Z ravnilom RoboRuler določite razdaljo, ki je potrebna med mejno žico in robom trate oziroma ovirami.

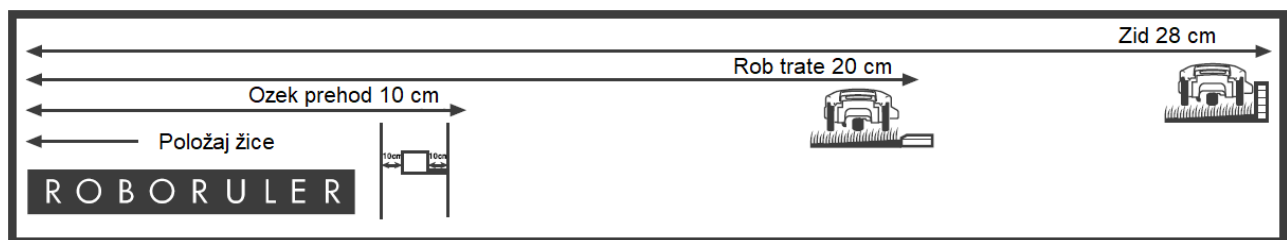
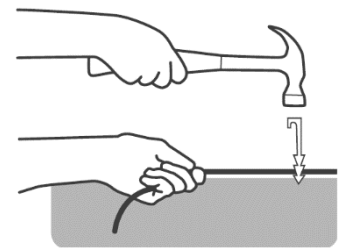

## NASVETI

- Mejno žico pritrjujte na razdalji nekaj metrov in na vogalih. Pri teh začetnih opravilih uporabite le malo klinov. Kasneje boste uporabili še preostale klinke.
- Povlecite žico, ko s kladivom zabijete klin v tla.
- Pazite, da s klini ne poškodujete cevi za namakanje.

Kjer se rob trate spušča, uporabite krajšo razdaljo na ravnilu RoboRuler.

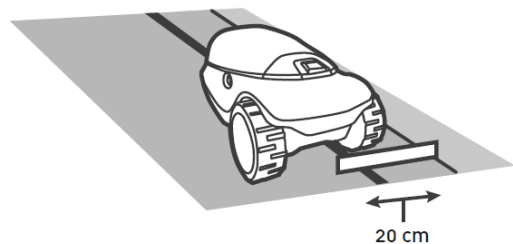

Kjer rob trate meji na steno, uporabite večjo razdaljo na ravnilu RoboRuler.

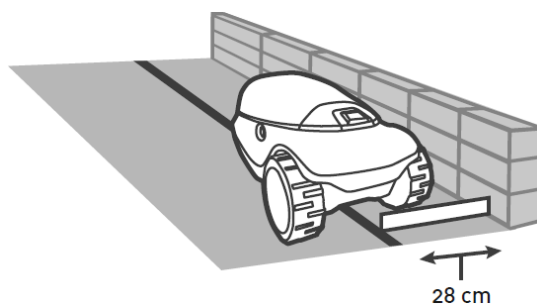

Pustite najmanj 1,2 m razdalje, kjer rob trate meji na vodo.

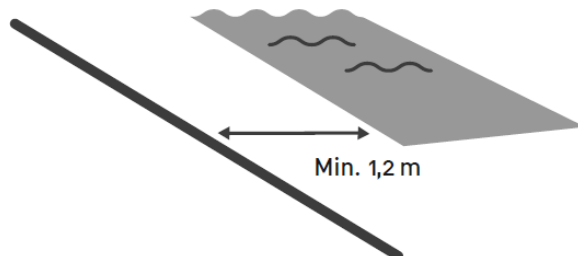

- Mejne žice ni treba zakopati v zemljo. Če to kljub temu storite, pazite, da žice ne zakopljete globlje od 5 cm.
- Priporočljivo je, da žico zakopljete na izpostavljenih območjih, npr. na poteh.
- Če pri nameščanju potrebujete še dodatno količino mejne žice, jo spojite s priloženimi vodotesnimi spojkami za kable. (Glejte razdelek "Spojitev mejne žice" v nadaljevanju.)

### C Blagi ovinki

Pri vseh ovinkih v levo pri polaganju žice za omejitev upoštevajte kot  $45^\circ$ .

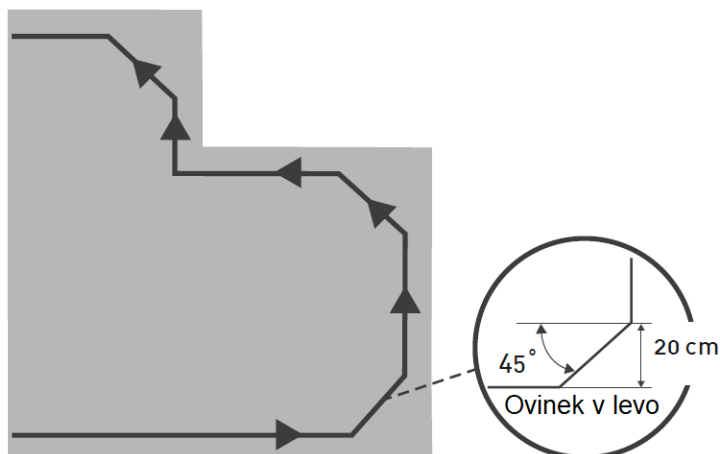

### D Zaščita mehkih ovir

Objekte kot npr. cvetlične grede, ribniki ali mala drevesa je treba zavaruovati z omejitvenimi otoki.

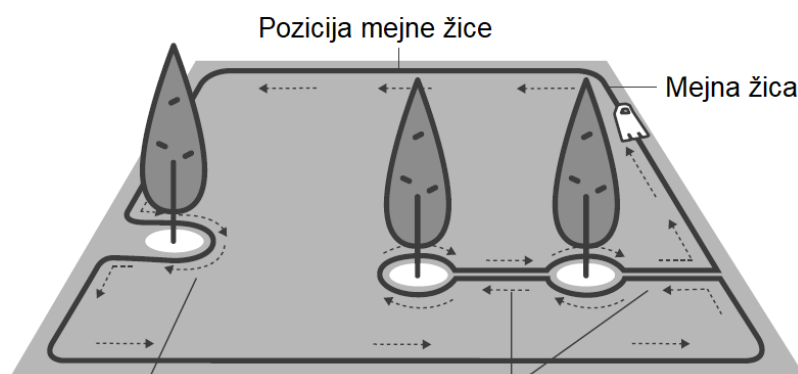

Če je razdalja med otokom in mejno žico manjša od 1 m, otok vključite v rob trate.

Med otoki mora biti razdalja najmanj 1 m; če so ovire bolj na gosto, uporabite samo en otok.

Napeljite mejno žico okrog ovire v smeri urinih kazalcev, sicer bo kosilnica zapeljala v otok in ne bo pravilno pokosila okolice otoka.

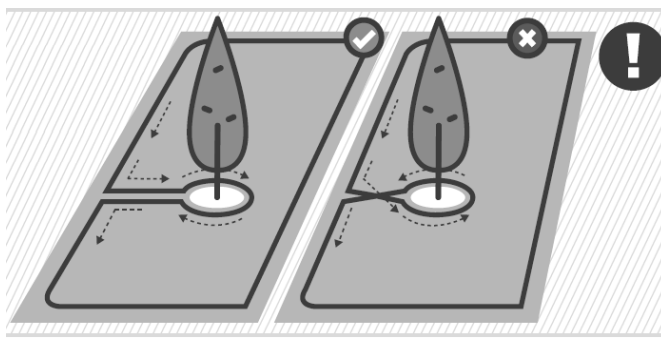

- Žici, ki gresta proti otoku in od otoka, morata biti pritrjeni z istim klinom.
- Omejitveni otoki morajo biti pravokotne ali okrogle oblike.

## NASVETI

### Kakšno vrsto trate imate?



#### Tip A

Samo glavno območje



#### Tip B

Glavno območje + stransko območje

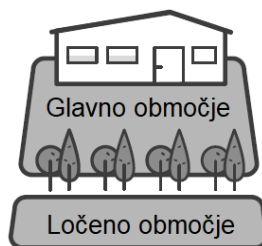

#### Tip C

Glavno območje + ločeno območje

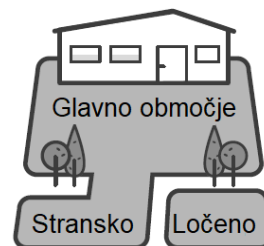

#### Tip D

Glavno območje + stransko območje + ločeno območje

### E Tako omejite stransko območje

Tip B / tip D

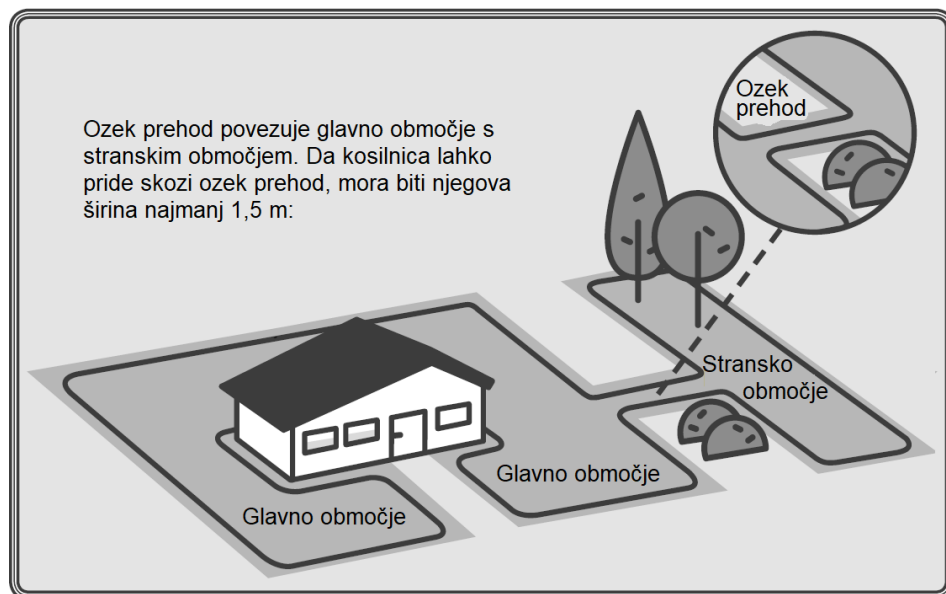

Nimate stranskega območja? V tem primeru pre-skočite ta razdelek!

Na spletu je na razpolago video posnetek, ki vam bo koristil



- Če je ozek prehod ožji od 2 m, tam naredite samo en kvadraten omejitveni otok.
- Pazite, da ozke prehode pravilno označite in s tem zagotovite, da kosilnica pri košnji ne zaide na drugo območje.

## NASVETI

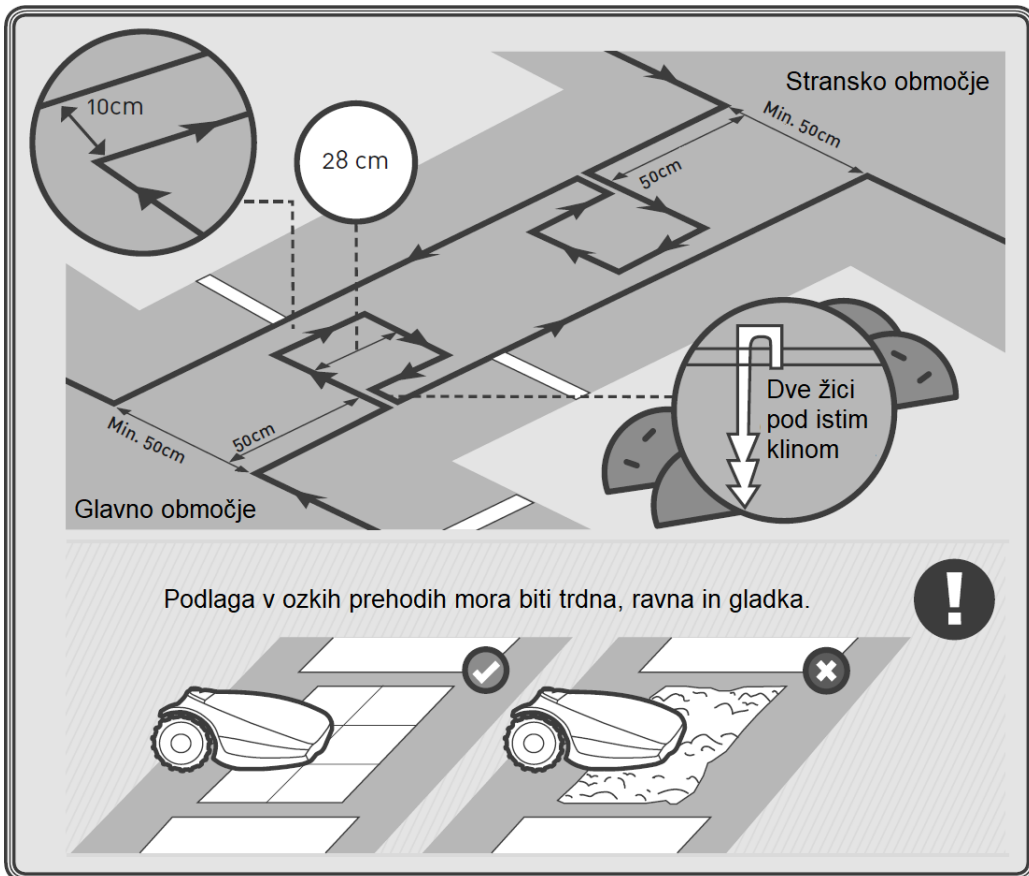

## F Tako omejite ločeno območje

### Tip C / tip D

Nimate ločenega območja? V tem primeru preskočite ta razdelek!

Če je vaše ločeno območje večje od 100 m<sup>2</sup>, ga kosilnica ne more pokositi naenkrat. Priporočamo, da površino posebej opremito z žico in jo povežete s primerno polnilno postajo.

Če je vaše ločeno območje manjše od 100 m<sup>2</sup>, pri polaganju žice lahko uporabite eno od naslednjih dveh možnosti.

### MOŽNOST 1

Napeljite mejno žico od glavnega območja prek ovire.

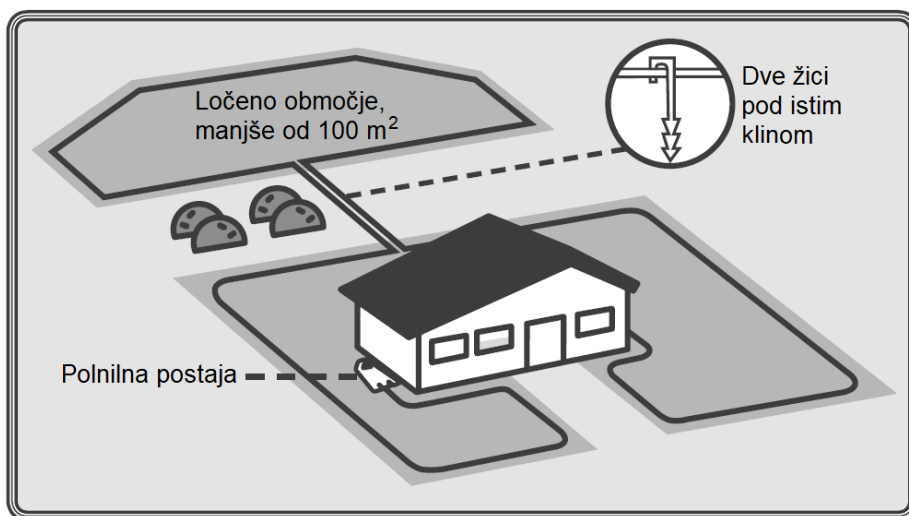

## MOŽNOST 2

Posebej omejite ločeno območje in ga povežite z mejnim stikalom (opcijna dodatna oprema).

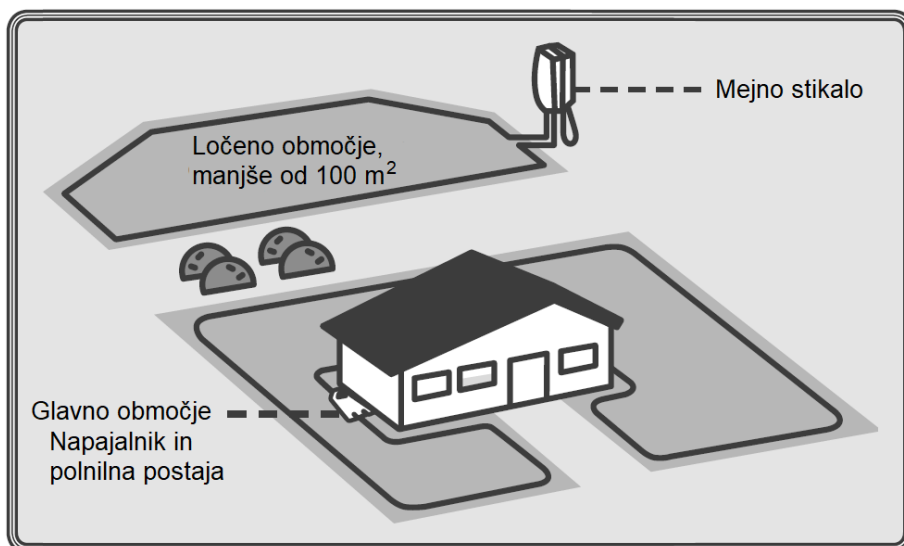

## G Zaključite mejno žico

Ko v celoti položite mejno žico, med seboj spojite konca žice, ki se srečata na polnilni postaji.



### NASVETI

- Z enim samim klinom pritrdite oba konca na tla.
- Posukajte oba konca skupaj tako, da sta enako dolga.

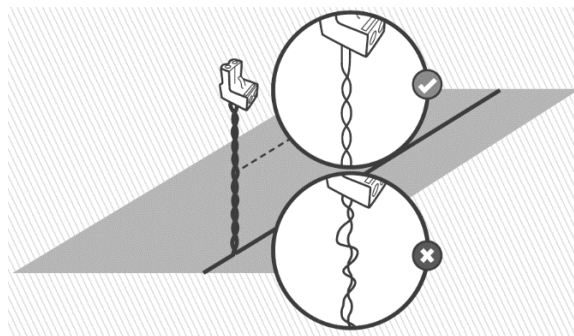
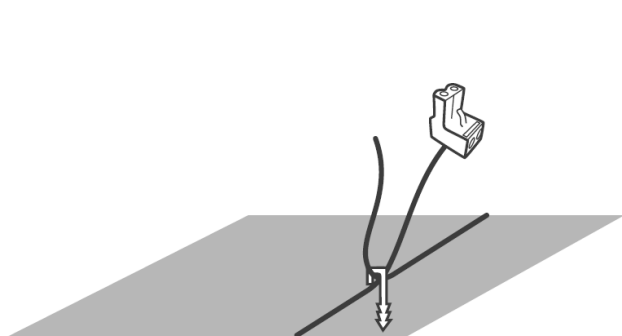

Pazite, da sta obe žici pravilno medsebojno posukani.

Odstranite 5 mm izolacije s koncev žice, vtaknite posukani žici v priključek in ju privijte z malim ploščatim izvijačem.

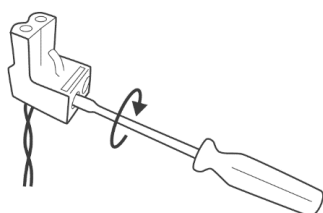
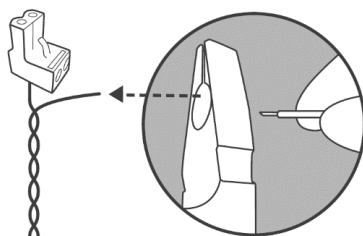

*Odlično!  
Najzahtevnejše  
delo ste s tem  
že opravili!*



## 4. Vklopite kosilnico

### Montaža in priključitev polnilne postaje

Namestite polnilno postajo na načrtovano mesto in jo poravnajte s **sredino** mejne žice.

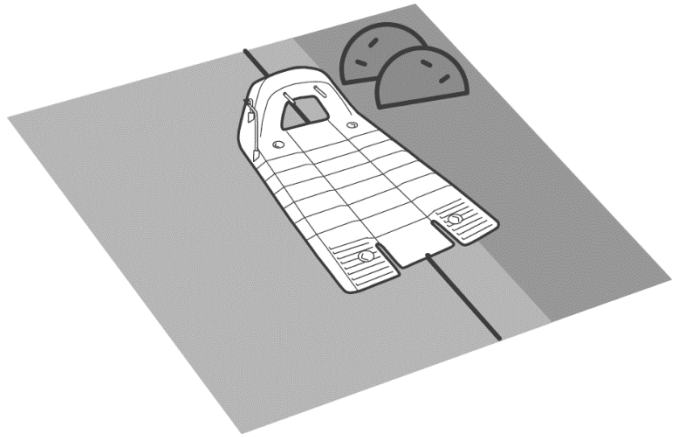

V primeru **zunanje montaže** postavite polnilno postajo nekoliko bolj v desno, da se kosilnica lahko neovirano združuje s polnilno postajo.

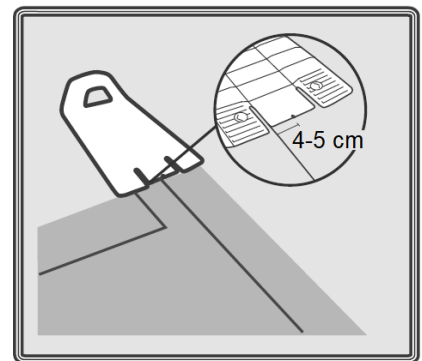

Priključite zelen priključni vtič mejne žice na polnilno postajo (glejte sliko), upoštevajte polariteto.

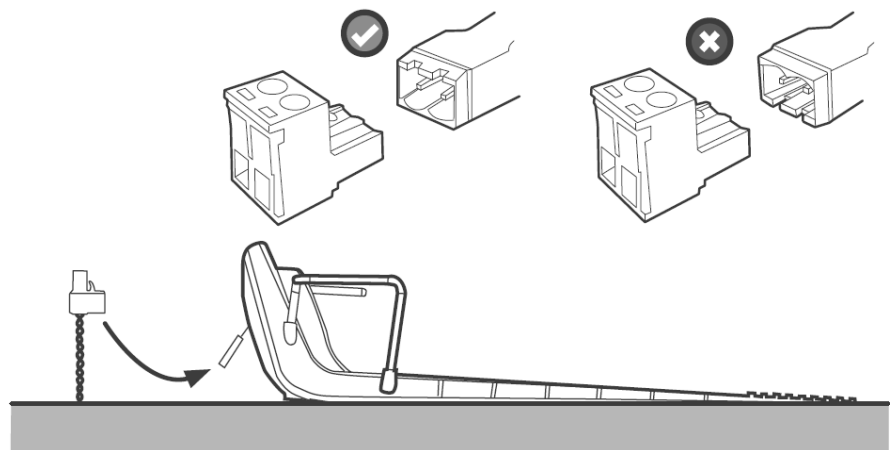

Vtaknite dva klina v luknji polnilne postaje (glejte sliko).

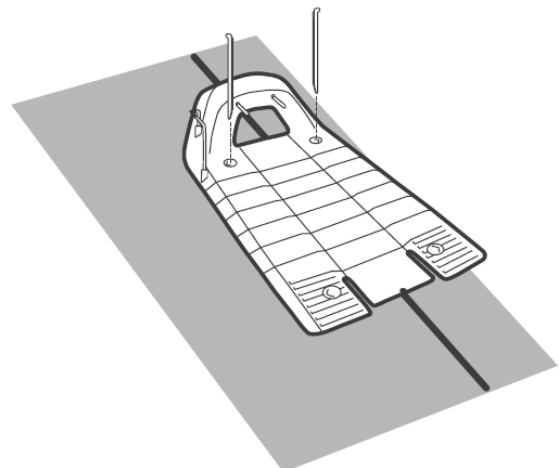

Pazite, da pri zabijanju klinov ne poškodujete cevi za namakanje.

## A Priključite napajalnik



Pri določanju primerne mesta za napajalnik upoštevajte:

### NASVET

- Izberite primerno mesto v bližini električne vtičnice.
- Naprava naj bo izven območja trate, omejenega z žico.
- Po možnosti izberite suho in zaščiteno mesto.

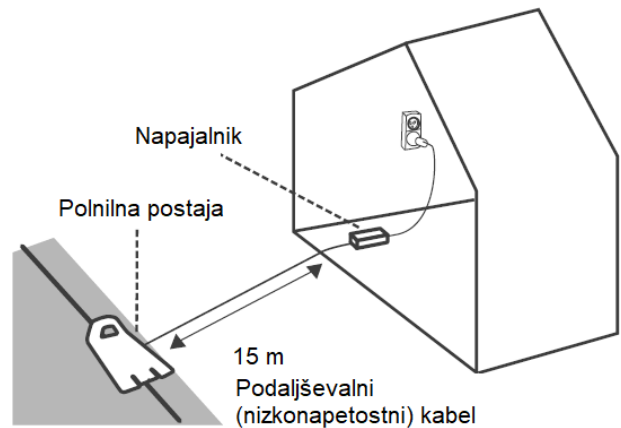

Priključite kabel za enosmerni tok napajalnika na podaljševalni kabel 15 m.

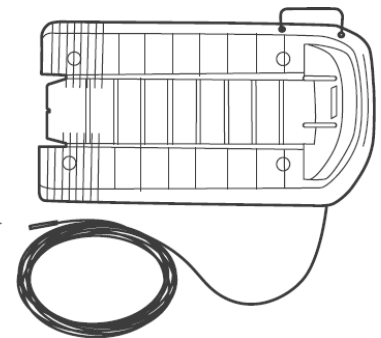
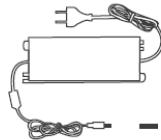

Pazite, da je priključni vtič vtaknjen do bele oznake.

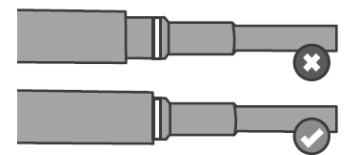
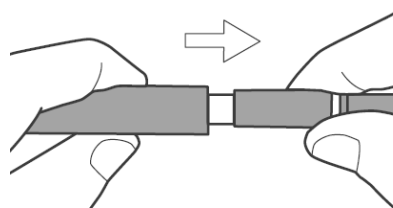

Priključite napajalnik na običajno električno vtičnico.

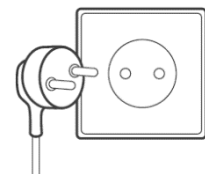

Zdaj mora LED-indikator na polnilni postaji zeleno utripati (če je kosilnica zunaj) ali zeleno svetiti (če se kosilnica nahaja v polnilni postaji).

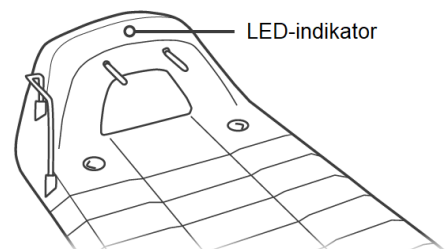

Podaljševalni kabel med upravljalnim delom in polnilno postajo mora biti varno pritrjen na tla! Ne sme povzročati nevarnosti za spotikanje.



Priključni kabel sme biti napeljan samo po mehki podlagi. Ne sme prečkati trdih površin (npr. poti, dovozi), kjer ga ni mogoče zanesljivo pritrčiti.

## **5. Priprava in poskusni tek**

**Pripravite svojo kosilnico in jo preizkusite.**

### **Potrebujete:**

- kosilnico
  - preostale kline
  - preostale kline za polnilno postajo
- ... in kozarec šampanjca :)

### **A Začetek**

Preden kosilnico lahko zaženete, morate storiti še naslednje korake.

1. Nastavite višino košnje (15 do 60 mm) z nastavljalnim gumbom za višino rezanja:

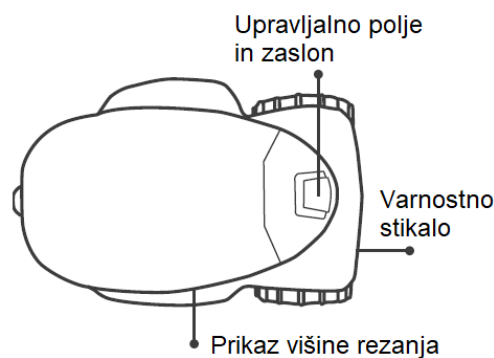

- Za večjo višino obrnite gumb v smeri urinih kazalcev.
- Za manjšo višino obrnite gumb v nasprotni smeri urinih kazalcev.
- Višina rezanja je prikazana na strani kosilnice.

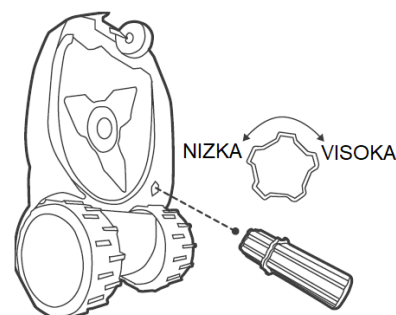

Pred nastavljanjem višine rezanja izklopite varnostno stikalo!



### **NASVETI**

- Zaradi lažjega nastavljanja višine uporabite priloženi podaljšek.
- Priporočamo, da začnete z največjo višino rezanja in pri naslednjih košnjah višino rezanja postopoma znižujete do zelene višine.

2. Vključite varnostno stikalo.

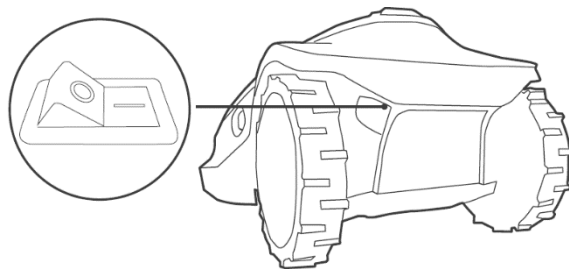

### **B Določitev osnovnih nastavitvev**

Da bi čim hitreje opravili prvo konfiguriranje, upoštevajte navodila v nadaljevanju.



Vaša kosilnica ima zdaj dovolj moči, da zaključi konfiguriranje. Pred prvo košnjo pa morate opraviti prvo polnjenje, ki traja približno 24 ur.

### Uporaba upravljalne plošče:

- Pritisnite tipko „desno“ ali „levo“, da se prikaže zelena možnost.
- Pritisnite tipko OK za prevzem prikazane vrednosti.
- Pritisnite tipko "nazaj" (STOP) za povratek ali preklic svoje izbire.

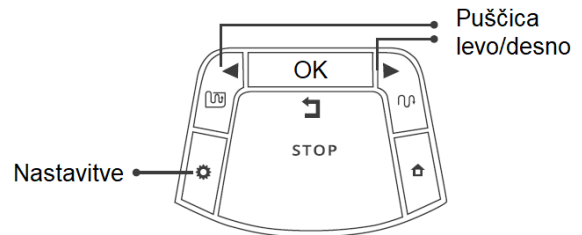

### Izbira merskih enot in formatov:



	Območje/razdalja	Temp.	Ura
EU	meter	Celzij	24 ur
US	čevelj	Fahrenheit	12 ur (AM/PM)

### Aktualen datum in ura:

- S premikanjem levo in desno nastavite datum in ga potrdite s pritiskom tipke OK.
- S premikanjem levo in desno nastavite uro in jo potrdite s pritiskom tipke OK.

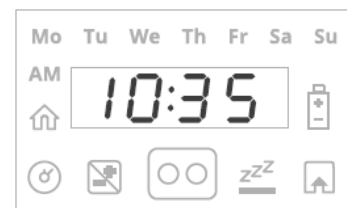

### Določitev velikosti glavnega območja:

S premikanjem levo in desno nastavite velikost glavnega območja (EU m<sup>2</sup>, US ft<sup>2</sup>) v katerem bo montirana polnilna postaja.

Če obstaja tudi dodatno območje (stransko ali ločeno), ga tu ne upoštevajte, nastavili ga boste posebej.

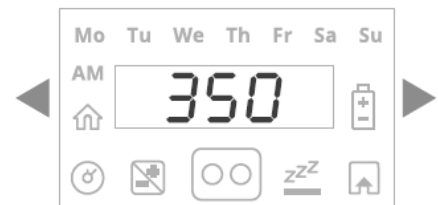

### NASVETI

Da bi enkratni postopek nastavljanja ponovno zagnali, pritisnite in držite tipke **STOP + Nastavitve + puščica levo** približno 4 sekunde. Pri tem se nastavitve povrnejo na tovarniške nastavitve.

### C Preizkus pozicije polnilne postaje

Po določitvi glavnega območja se prikaže napis **U001** (preizkus pozicije polnilne postaje).

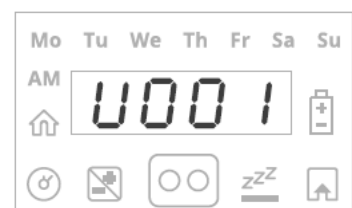

Postavite kosilnico na trato približno 3 m od polnilne postaje v smer proti mejni žici in pritisnite OK, da se začne preizkus.

Kosilnica se odpelje proti polnilni postaji in se združi z njo. Nato se odmakne, čaka pred polnilno postajo in prikaže **U002** («klini polnilne postaje»). Vtaknite preostala dva klina polnilne postaje in pritisnite OK.

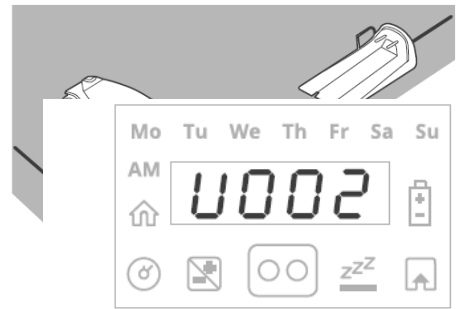

- **E3**  
Če se prikaže sporočilo E3 («ni signala žice»), preverite, ali so napajalnik, podaljševalni kabel in polnilna postaja pravilno povezani. Preglejte, ali je prišlo do prekinitve mejne žice.
- **U051**  
Če se prikaže sporočilo **U051** («ponovno namestite polnilno postajo»), preverite, ali je polnilna postaja poravnana z mejno žico. Odstranite vse ovire, ki napravi preprečujejo, da bi se združila s polnilno postajo.
- Pazite, da pri zabijanju klinov ne poškodujete namakalnih cevi.

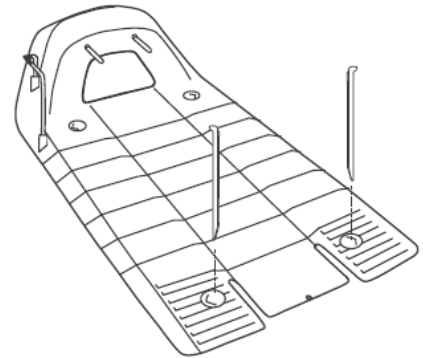

### D Preverjanje pozicije žice

Če se prikaže sporočilo **U003** («preverite pozicijo žice»), pomeni, da je kosilnica pripravljena za preizkus položene mejne žice.

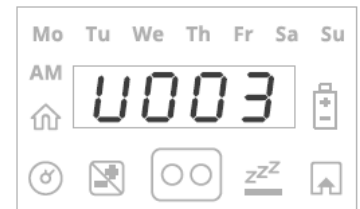

Pritisnite OK.  
Kosilnica se zažene. Hodite ob kosilnici.

Na koncu preizkusne vožnje se kosilnica vrne v polnilno postajo in konfiguriranje je s tem zaključeno.

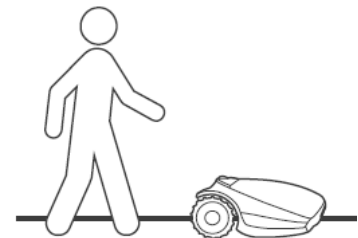

**U052**  
Če se prikaže sporočilo **U052** («prilagodite žico») in se kosilnica ustavi ter nato pelje vzvratno, pomaknite žico nekoliko navznoter in pritisnite OK. Preverjanje položaja žice se nato nadaljuje.



Ne velja za modele za površino trate pod 800 m<sup>2</sup>.

- Ko kosilnica zaključi košnjo, se v polnilno postajo premika z dinamičnim sledenjem mejni žici (način «sledenje bližini žice»). S tem prepreči, da bi na kakem mestu nastale kolesnice.

**NASVETI**

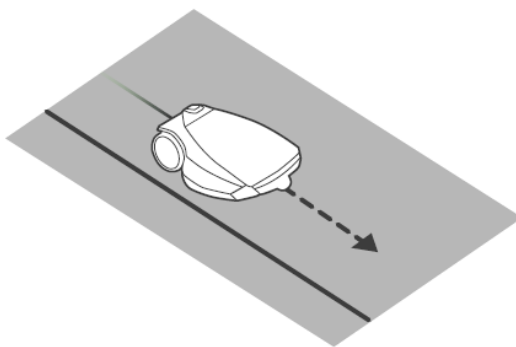

- Po zaključku preverjanja pozicije žice je priporočljivo, da kosilnico preizkusite v načinu »sledenje bližini žice« in s tem preverite, ali vse deluje.
- Pritisnite in držite tipko »Nastavitve« približno 3 sekunde in z menijem P006 uvedite preizkus.
- Če kosilnica preizkusa »sledenje bližini žice« ne zaključi brez težav, zmanjšate največji dovoljeni zamik od žice v meniju P004.

## E Zaključitev montaže mejne žice

Zabijte preostale kline vzdolž mejne žice na razmakih približno 1 m.

S kladivom potolcite podaljševalni kabel ob tla, da ne bo povzročal spotikanja.

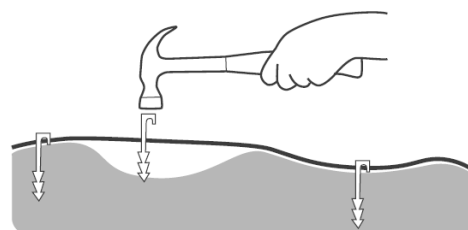

## F Napolnite akumulator

Postavite kosilnico v polnilno postajo in pustite, da se pred prvo košnjo povsem napolni (do 24 ur). Takoj ko je povsem napolnjena, kosilnica samodejno začne izvajati svoj program košnje.



- Varnostno stikalo mora med polnjenjem biti v položaju »Ein« (vklop).
- V nobenem primeru se ne dotikajte nožev.
- Nikoli ne opravljajte košnje, če so v bližini druge osebe (zlasti otroci) ali domače živali.
- Pazite, da na trati ne ležijo razni predmeti.



Bodite brez skrbi, če trata po prvem dnevu izgleda neenakomerno pokošena. Po prvih nekaj košnjah se bo poravnala.

### NASVET

## Dodajanje stranskih območij

Če ima vaša trata dodatna območja, ki so z glavnim območjem povezana z ozkim prehodom (imenujemo jih »stranska območja«), morate svojo kosilnico »naučiti«, kako lahko pride do teh območij.

V ta namen pritisnite tipko »Nastavitve« na upravljalni plošči kosilnice za približno 3 sekunde. Nato poiščite meni P022. V naslednji tabeli je opisano, kako v tem meniju programirate stransko območje.

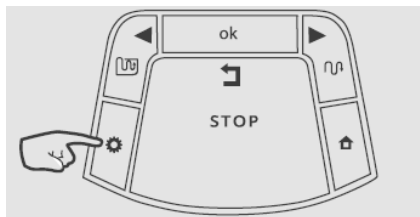

Meni	Nastavitev	Opis
------	------------	------

P022	Dodajanje stranskega območja	<ul style="list-style-type: none"> <li>• Ko je meni odprt, se prikažejo A1/A2/A3/A4. To je ime naslednjega razpoložljivega območja, ki ga lahko programirate. Pritisnite OK.</li> <li>• Če se kosilnica še ne nahaja v polnilni postaji, se prikaže sporočilo U044 (»postavite kosilnico v polnilno postajo«). Postavite jo v polnilno postajo in pritisnite OK.</li> <li>• Kosilnica se samodejno premika ob mejni žici stranskega območja.</li> <li>• Ko je kosilnica najmanj 5 m znotraj stranskega območja, pritisnite tipko STOP in izberite površino stranskega območja. Pritisnite OK.</li> <li>• Razdaljo do vstopne točke v stransko območje lahko kasneje spremenite v meniju P023.</li> </ul>
------	------------------------------	----------------------------------------------------------------------------------------------------------------------------------------------------------------------------------------------------------------------------------------------------------------------------------------------------------------------------------------------------------------------------------------------------------------------------------------------------------------------------------------------------------------------------------------------------------------------------------------------------------------------------------------------------------------------------------------------------------

### **Ali obstajajo ločena območja?**

Za trate z nepovezanimi, ločenimi območji je površino trate določiti posebej. V ta namen pritisnite tipko »Nastavitve« na upravljalni plošči kosilnice za pribl. 3 sekunde. Poiščite meni P014. V naslednji tabeli je napisano, kako je v meniju mogoče programirati ločeno območje.

Zaslon	Nastavitev	Opis
P041	Dodajanje ločenega območja	<ul style="list-style-type: none"> <li>• Omogoča dodajanje ločenega območja.</li> <li>• L2 se prikaže za ločeno območje A – pritisnite OK.</li> <li>• Premikajte se levo ali desno, da določite področje ločenega območja, pritisnite OK.</li> </ul>

### **Spojitev mejne žice (če je potrebno)**

- Vtaknite oba konca žice na mesti povsem levo in povsem desno v priključku.
- Poskrbite, da sta žici do konca vstavljeni v priključek.
- Pritisnite tipko zgoraj na priključku s kombiniranimi kleščami navzdol. Tipka mora biti povsem pritisnjena, priključek pa mora ostati nepoškodovan.

Na spletu je na razpolago video posnetek, ki vam bo koristil.

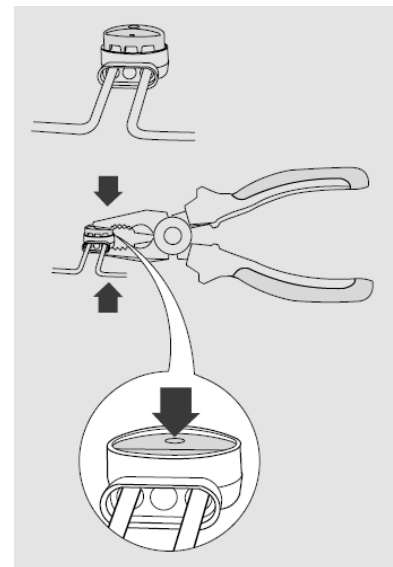

### **Dobro opravljeno!**

Zdaj se lahko sprostite in pustite, da kosilnica dela namesto vas.

## Kratek pregled

1. Seznanite se s svojo kosilnico
2. Struktura menjajev
3. Avtomatsko delovanje
4. Ročno upravljanje
5. Funkcije – kratko navodilo
6. Redno vzdrževanje
7. Odpravljanje napak
8. Pogosto zastavljena vprašanja

### 1. Seznanite se s svojo kosilnico

Da bi se podrobneje seznanili s svojo kosilnico, morate spoznati njene posamezne dele in sporočila. Da bi bila uporaba učinkovita, morate vedeti, kako kosilnica deluje in kako se odziva.

#### Zunanji deli

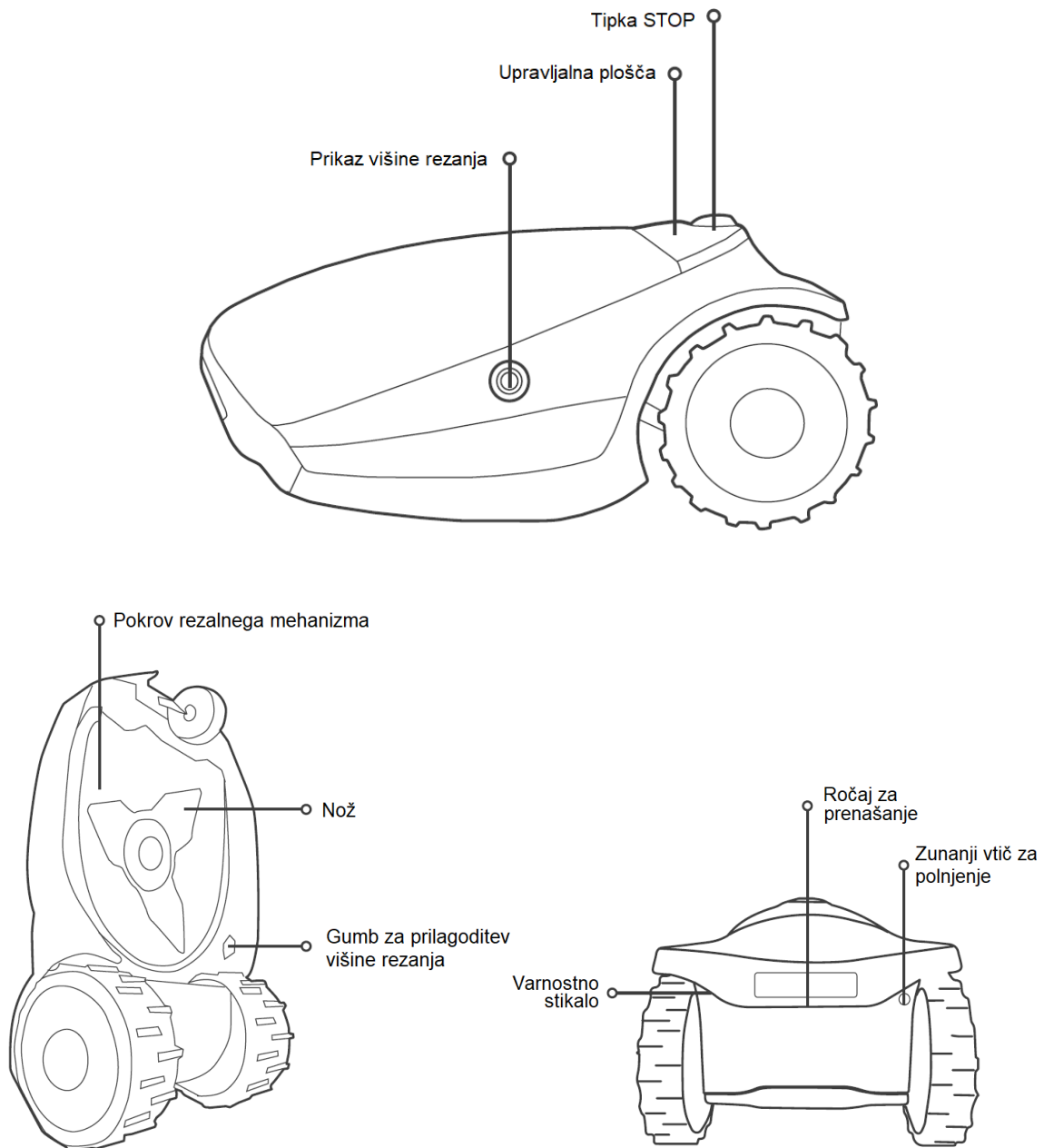



## Upravljalna plošča in zaslon

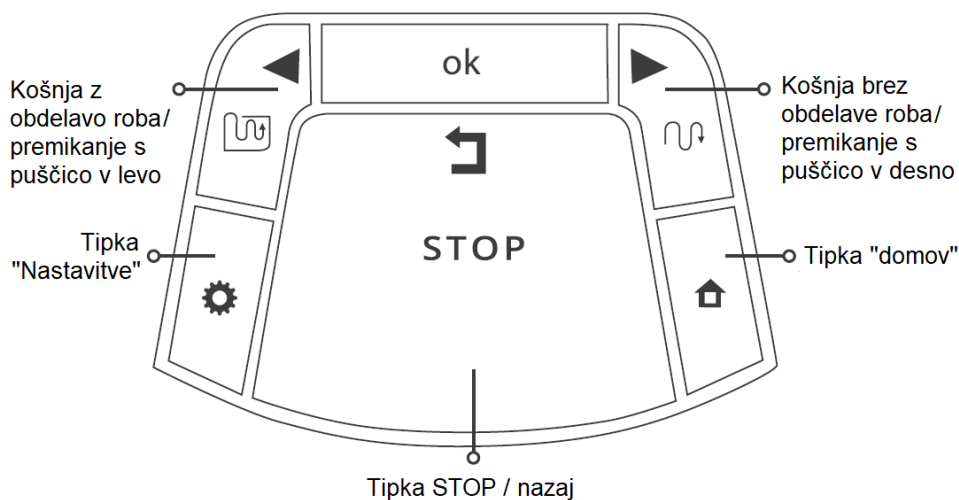
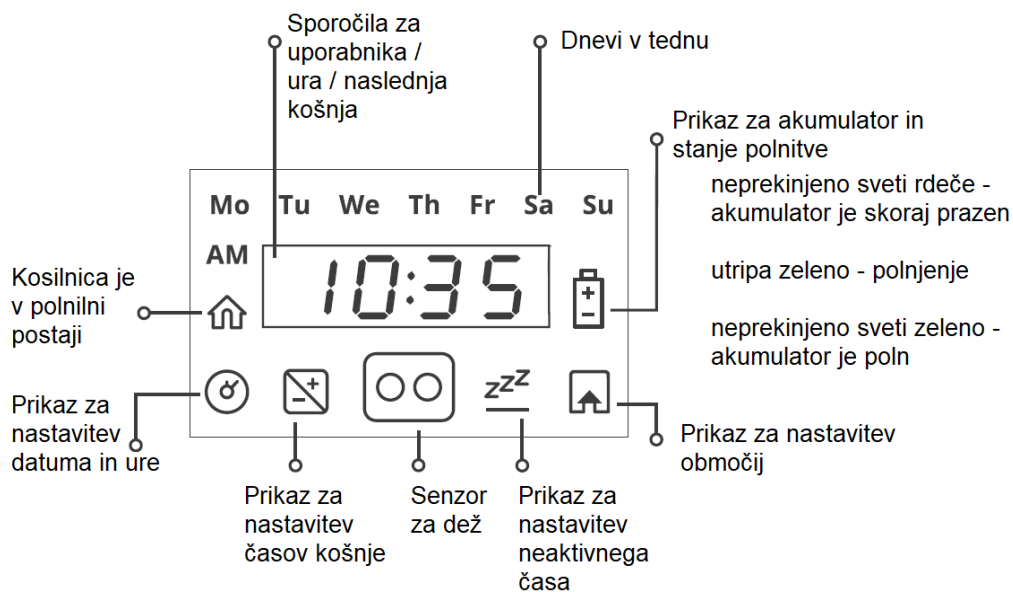

## LED-indikator na polnilni postaji

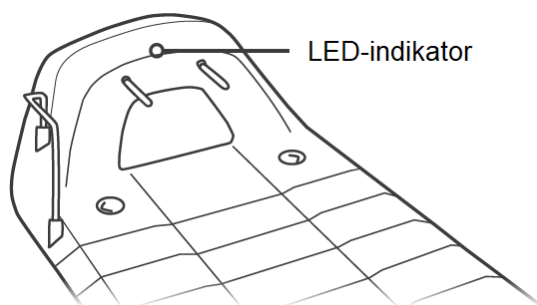

Prikaz	Pomen
Nprekinjeno sveti zeleno	Mejna žica je v redu; kosilnica je v polnilni postaji
Utripa zeleno	Mejna žica je v redu; kosilnica je izven polnilne postaje
Hitro utripa rdeče	Mejna žica je poškodovana ali ni priključena
Počasi utripa rdeče	Slaba povezava mejne žice ali žica je predolga
Nprekinjeno sveti rdeče	Okvara napajalnika

## 2. Struktura menijev

Popoln opis možnosti v meniju dobite na našem spletnem centru za pomoč.

### Osnovne nastavitve

Osnovne nastavitve so možnosti v meniju, ki jih uporabnik najpogosteje spreminja. Vsaka osnovna nastavitve ima svoj simbol na upravljalni plošči kosilnice.

Pritisnite tipko »Nastavitve«. Z njo lahko prehajate med naslednjimi možnostmi nastavljanja:

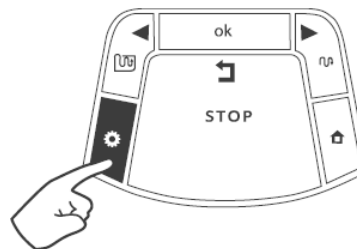

#### Datum in ura

Nastavitev trenutne ure in dneva v tednu. Nastavite vedno pri vklopu kosilnice.



#### Čas košnje

Vnos dodatnih časov košnje. Več o tem glejte v razdelku 3 spodaj.



#### Neaktiven čas

Nastavitev časov brez košnje. Več o tem glejte v razdelku 3 spodaj.



Določitev travnate površine za vsako območje vaše trate.



#### NASVET

Nekatere nastavitve so definirane za posamezna območja.

Območja so poimenovana takole:

L1 – glavno območje

A1 – stransko območje 1

L2 – ločeno območje A

A2 – stransko območje 2

L3 – ločeno območje B

A3 – stransko območje 3

### Dodatne nastavitve

To so dodatne možnosti v menijih, ki jih je treba le redko spreminjati.

Pritisnite in 3 sekunde držite tipko **Nastavitve**.



S smernima tipkama se lahko premikate v levo in desno.

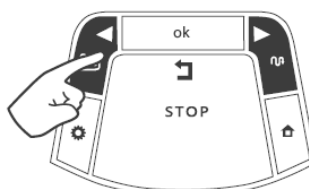

Pritisnite **OK** za prevzem zelenih nastavitvev.

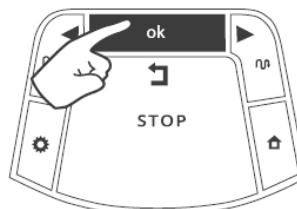

<b>Nastavitev</b>	<b>Opis</b>
P001	<b>Pogostost košnje</b> Za bolj pogosto košnjo nastavite višjo vrednost. Glejte razdelek 3 v nadaljevanju.
P002	<b>Otoki da/ne</b> Izhod iz otokov pri iskanju polnilne postaje.
P003*	<b>Dinamično sledenje žici da/ne</b> Vožnja do postaje na različnih poteh ob žici, da se prepreči nastanek kolesnic.
P004*	<b>Največja razdalja od roba</b> Največja dopustna razdalja od roba, če je aktivna možnost P003.
P005*	<b>Najmanjša razdalja od roba</b> Najmanjša dopustna razdalja od roba, če je aktivna možnost P003.
P006*	<b>Preizkus dinamičnega sledenja žici</b> Preizkus sledenja žici pri največji razdalji, ki je določena s P004.
P007	<b>Senzor za dež da/ne</b> V primeru dežja se košnja ne izvaja.
P008	<b>Občutljivost senzorja za dež</b> Za bolj občutljiv senzor za dež nastavite večjo vrednost.
P009	<b>Košnja ob robu da/ne</b> Aktiviranje/deaktiviranje samodejne košnje ob mejni žici.
P010	<b>Zaščita otrok da/ne</b> Zapora tipkovnice, ki preprečuje nenamerno pritiskanje tipk. Glejte razdelek 5 v nadaljevanju.
P011	<b>Zaščita pred krajo da/ne</b> Aktivirajte to možnost in določite štirimestno PIN-kodo za zaščito. Glejte razdelek 5 v nadaljevanju.
P012	<b>PIN-koda za zaščito pred krajo</b> Spremenite in potrdite novo PIN-kodo za zaščito pred krajo. Glejte razdelek 5.
P013	<b>Polnilna postaja da/ne</b> Določitev dodatnega ločenega območja trate.
P014	<b>Dodajanje novega območja</b> Dodajanje novega ločenega območja in določitev njegove površine
P015	<b>Odstranitev območja</b> Odstranitev ločenega ali stranskega območja
P016	<b>Zvok da/ne</b> Izklop zvokov, ki jih lahko povzročata kosilnica.
P017	<b>Mobilni komunikacijski sistem</b> Aktiviranje pribora z GSM-modulom (če je vgrajen).
P018	<b>Statistika da/ne</b> Oddajanje statistike o obratovanju v diagnostične namene.
P019	<b>Bluetooth-povezava z daljinskim upravljalnikom</b> Povezava daljinskega upravljalnika s kosilnico.
P020	<b>Zadnji dogodek pri upravljanju</b> Aktiviranje posebnega načina za odpravljanje napak (servisna delavnica).
P021	<b>Program da/ne</b> Aktiviranje/deaktiviranje avtomatskega obratovanja po območjih. Glejte razdelek 4 v nadaljevanju.
P022	<b>Dodajanje stranskega območja</b> Začetek dodajanja stranskega območja. Informacije o tem poiščite v poglavju »Dodajanje stranskih območij« v priložniku za nameščanje.
P023	<b>Aktualiziranje razdalje do stranskega območja</b> Aktualiziranje razdalje do točke vstopa v stransko območje. Te možnosti so v meniju prikazane samo, če je definirano stransko območje.
P024	<b>»Pametna košnja« da/ne</b> Izboljšanje učinkovitosti košnje. Pri nekaterih oblikah trate je košnja lahko manj učinkovita.
P025	<b>Košnja preko roba pri »pametni košnji«</b> Optimiranje načina »pametne košnje« na vaši trati.
P026	<b>»Turbo-košnja« da/ne</b> Aktiviranje hitrejše košnje z večjo zmogljivostjo kosilnice. Ko se ta cikel košnje konča, se ta funkcija samodejno izključi.
P027	<b>RoboHome da/ne</b> Omogoči brezhibno zaznavanje dežja, če je funkcija RoboHome nameščena.
P028	<b>Zunanja postaja</b> Aktiviranje in določitev razdalje do zunanje postaje.

(\*) Ta nastavitve v tabeli ne velja za modele za površino trate do 800 m<sup>2</sup>.

### **3. Avtomatsko delovanje**

Spoznajte, kako je konfigurirano avtomatsko delovanje in kako ga je mogoče obiti z ročnim upravljanjem ali ga spremeniti.

- Pri nastavitvi površine trate se samodejno določi potreben čas košnje za vašo trato – to je trajanje enega cikla košnje.
- Kosilnica običajno izvede več zaporednih korakov košnje tako, da se celoten cikel košnje dokonča.
- Vsak cikel košnje se začne ob vnaprej določenem času, če je akumulator kosilnice povsem napolnjen.
- Avtomatsko delovanje kosilnice lahko omejite z nastavitvijo »neaktivnega časa«.
- Ko se cikel košnje konča, ostane kosilnica v polnilni postaji do naslednjega cikla.
- Časovno obdobje med cikli košnje je določeno z nastavitvijo »pogostost košnje«.
- Po potrebi je zaradi izboljšanja rezultatov košnje mogoče podaljšati cikle košnje z nastavitvijo »časi košnje«.

#### **Naročite kosilnici, kako pogosto naj kosi**

Pogostost košnje\* določa, kako pogosto se izvajajo cikli košnje. Čim večja je pogostost (frekvenca) košnje, tem pogosteje kosilnica izvede cikel košnje in obratno.

Pritisnite in držite 3 sekunde  
tipko **Nastavitve**.  
Prikaže se P001.

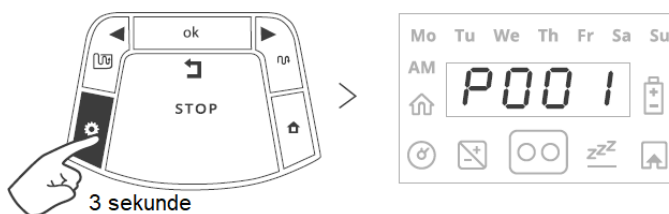

S smernima tipkama izberite želeno pogostost košnje:

**01 – NIZKA**  
(en cikel tedensko)

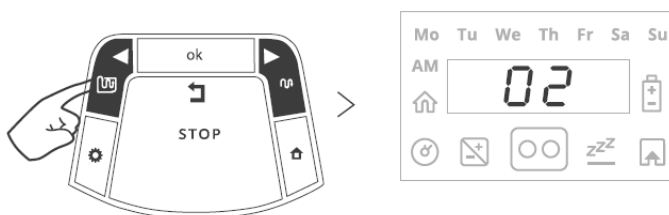

**02 – SREDNJA**  
(dva cikla tedensko)

**03 – VISOKA**  
(košnja se izvede vsak dan)

Potrdite s tipko **OK**.

\* Ta možnost je na razpolago samo za območja s polnilno postajo.

#### **Če želite daljši čas košnje**

Če z rezultati košnje niste zadovoljni, lahko z nastavitvijo »časi košnje« v odstotkih spremenite trajanje cikla košnje za svojo trato.

Dvakrat pritisnite tipko »Nastavitve«, da se prikaže trajanje košnje.

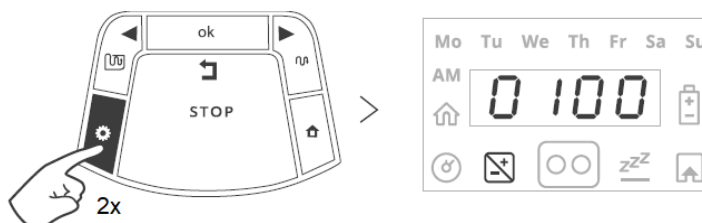

S smernima tipkama nastavite število ur košnje (v odstotkih) in potrdite s tipko **OK**.

Standardna vrednost te nastavitve je 0100 (100 %). Spreminjati jo je mogoče v območju od 0050 (50 %) do 0150 (150 %).



Primer: vrednost 110 % pomeni, da kosilnica za košnjo porabi 10 % več časa.

### Tako nastavite dneve in ure brez košnje

Nastavite lahko dneve in ure, ko kosilnica ne izvaja košnje.

To so npr. dnevi ob koncu tedna ali ure, ko se na trati zadržujejo otroci.

Da bi nastavili dneve brez košnje, trikrat pritisnite tipko **Nastavitve**.

Prikaz **neaktivnega časa** mora neprekinjeno svetiti.

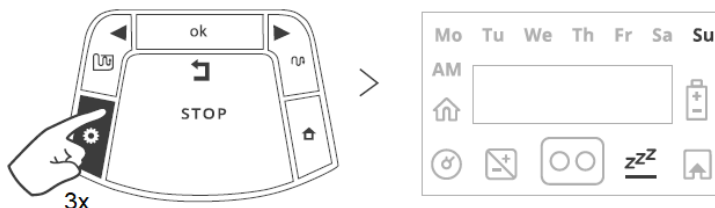

Pritisnite **OK**.

»Mo« (ponedeljek) utripa.

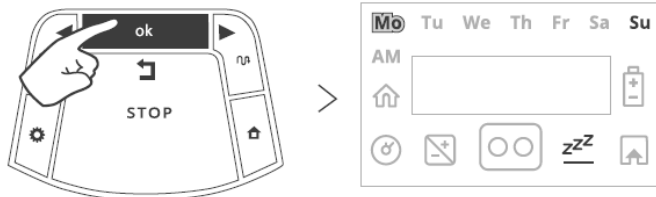

Pritisnite smerno tipko DESNO ali LEVO in s tem opravite premik do dneva, ki ga želite izbrati.

LED sveti – »neaktiven dan« (oz. kosilnica cel dan ostane v polnilni postaji). Če LED ne sveti, se na ta dan lahko izvaja košnja.

Pritisnite **OK**, da ta dan nastavite kot »aktiven« ali »neaktiven«.



Opravite premik v desno prek vseh dni v tednu tako, da začne utripati **neaktivna ura**.

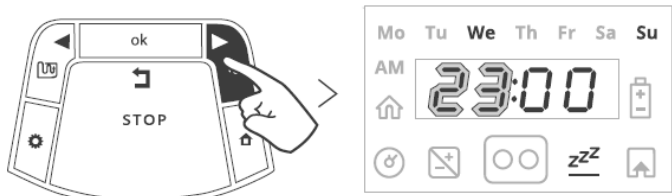

Nastavite uro, ki pomeni začetek neaktivnega časa kosilnice, in potrdite z **OK**.



Nastavite uro, ki pomeni konec neaktivnega časa kosilnice, in potrdite z **OK**.

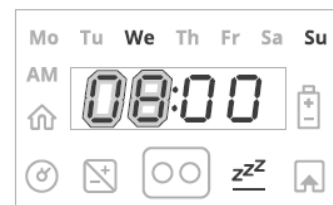

### Iz varnostnih razlogov določite čase košnje.

Skrbite za to, da kosilnica dela samo takrat, ko ni ničesar na trati. Določite samo take čase košnje, ko se na trati ne nahajajo ljudje (zlasti otroci) in domače živali.



### NASVETI

- V neaktivnem času kosilnica ne kosi ob nobenem dnevu v tednu.
- Če za določeno območje deaktivirate preveliko število neaktivni dni ali ur, se prikaže E8 (skrajšajte neaktiven čas) – število neaktivnih ur morate znižati, da ostane kosilnici dovolj časa za košnjo.
- Da bi »neaktivni čas« izključili, za njegov začetek in konec določite isto uro (npr. 00:00 do 00:00).

### Izključitev avtomatskega delovanja za določeno območje

Da bi izključili avtomatsko delovanje kosilnice na določenem območju svoje trate, uporabite meni »Program vklop/izkop«.

Pritisnite in držite 3 sekunde tipko **Nastavitve**.  
Prikaže se P001.

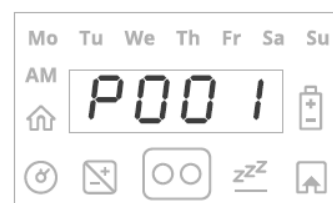
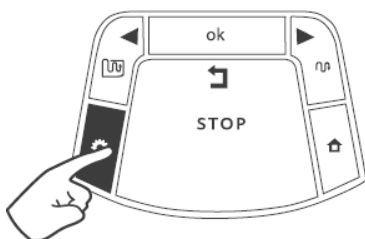

S smernima tipkama se premaknite do menija **P021**.

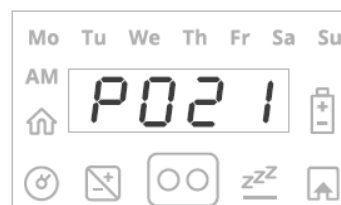
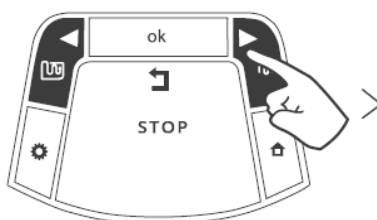

Pritisnite **OK**.

S smernima tipkama se premaknite do zelenega območja:

- L1 – glavno območje
  - A1 – stransko območje 1
  - A2 – stransko območje 2
  - A3 – stransko območje 3
  - ALLE – celotna trata
- Opravite izbiro z **OK**.

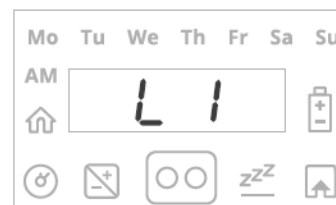
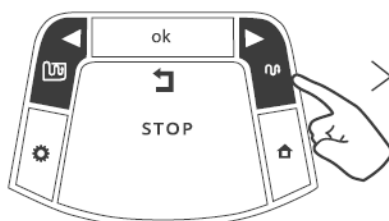

Lahko izbirate med On (vklop) in OFF (izklop).

Za potrditev pritisnite **OK**.

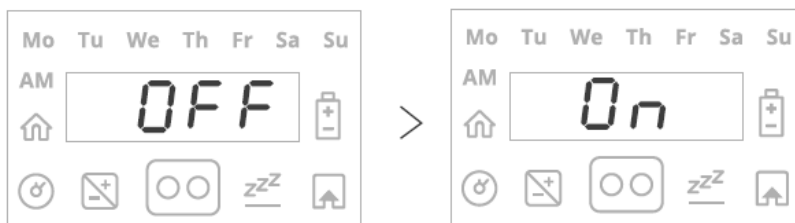

Če je program za določeno območje nastavljen na »OFF«, kosilnica ne izvede košnje na tem območju, vendar pa izvede košnjo roba na celotnem območju trate.

#### **4. Ročno upravljanje**

Z ročnim upravljanjem kosilnica opravlja košnjo neodvisno od programiranega urnika košnje.

Pritisnite poljubno tipko na upravljalni plošči, da se aktivira prikaz.

Če je akumulator povsem napolnjen, se prikaže čas začetka naslednje košnje; v nasprotnem primeru se prikažeta trenutni dan v tednu in ura.

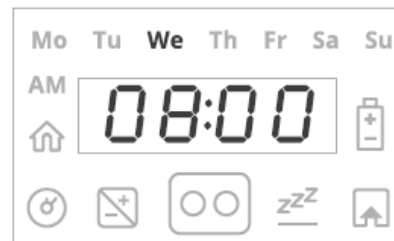

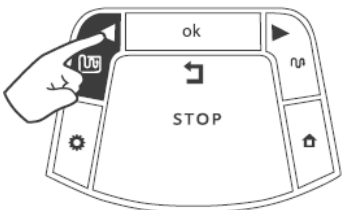
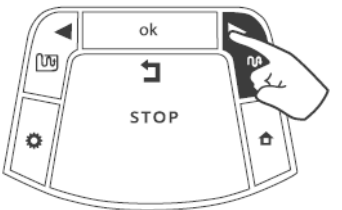
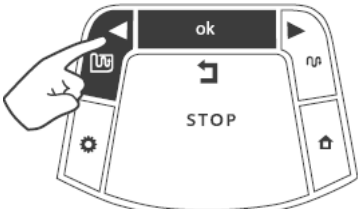
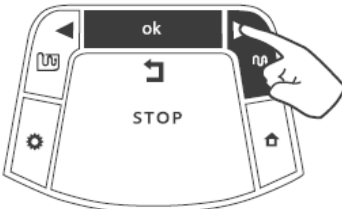
Način obratovanja	S košnjo roba	Brez košnje roba
Zaščita otrok je izklopljena.	Enkrat pritisnite tipko LEVO. 	Enkrat pritisnite tipko DESNO. 
Zaščita otrok je vklopljena.	Pritisnite tipko LEVO in nato OK. 	Pritisnite tipko DESNO in nato OK. 



#### **NASVET**

Če je definirano stransko območje, se prikaže L1 (glavno območje), dokler ne izberete načina obratovanja. Uporabite smerni tipki za premik in izbiro zelenega območja ter pritisnite **OK**.

#### **5. Funkcije – kratko navodilo**

Nastavite višino rezanja (15 do 60 mm) z nastavljalnim gumbom za višino rezanja:

- Za večjo višino obračajte gumb v smeri urinih kazalcev.
- Za manjšo višino obračajte gumb v nasprotni smeri urinih kazalcev.
- Višina rezanja je prikazana na strani kosilnice.

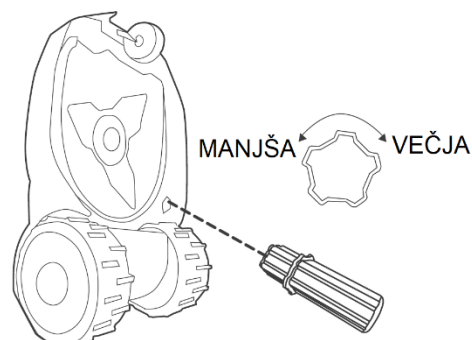

## Zaščita otrok

Če želite preprečiti, da otroci nenadzorovano pritiskajo tipke na kosilnici, vklopite funkcijo zaščite otrok.

Pritisnite in 3 sekunde držite tipko **Nastavitve**.

Prikaže se P001.

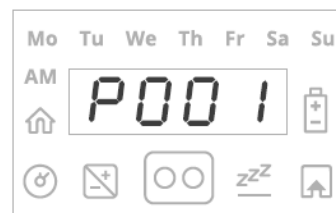

S smernima tipkama se premaknite v meni **P010**.

Pritisnite **OK**.

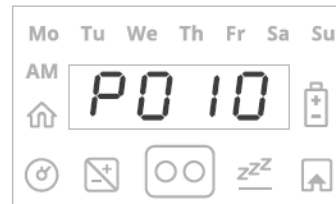
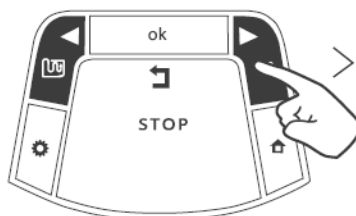

Izberite med OFF (izklop) in ON (vklop).

Potrdite izbiro z OK.

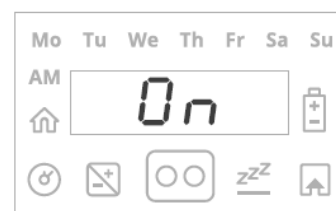

Če je aktivirana zaščita otrok, morate delovanje kosilnice omogočiti s tem, da pritisnete eno od tipk za obratovanje in nato potrdite z OK.

## NASVET

### Zaščita pred krajo

Funkcija zaščite pred krajo odda alarm, če kosilnico kdo odnese s predvidenega območja. Zaščita pred krajo je standardno izključena. Ko želite zaščito pred krajo prvič aktivirati:

Pritisnite in tri sekunde držite

tipko **Nastavitve**.

Prikaže se P001.

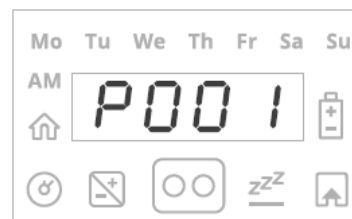

S smernima tipkama se premaknite do menija **P011**.

Pritisnite **OK**.

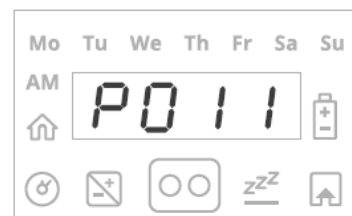
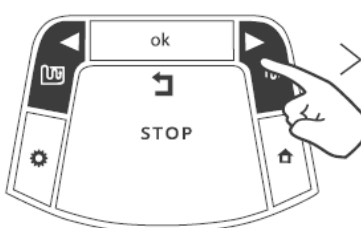



Izberite »On« (vklop).



Potrdite s tipko **OK**.

Vnesite štirimestno PIN-kodo.



## NASVET

- Izberite številko, ki si jo lahko zapomnite. Zapišite si to številko na temu namenjeno mesto na koncu tega priročnika.
- Funkcija zaščite pred krajo samodejno blokira kosilnico, če uporabnik 30 minut ne izvede nobenega upravljanja (ne pritisne nobene tipke in ne vzpostavi povezave z mobilno napravo).
- Če je aktivirana zaščita pred krajo, zaslon prikazuje 0000. Vnesite 4-mestno kodo, če želite izklopiti zaščito pred krajo.
- Če ne vnesete kode, se prikaže sporočilo U062 (»kmalu se bo aktiviral alarm«). Vnesite kodo, sicer se oglasi alarm.

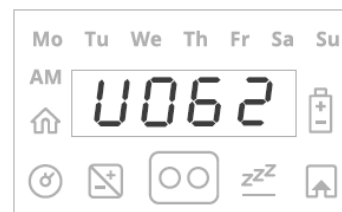

## 6. Redno vzdrževanje



### OPOZORILO

#### Nevarnost težkih telesnih poškodb in poškodovanja naprave!

Preden dvignete kosilnico, v vsakem primeru izklopite varnostno stikalo. Nož je zelo oster. Lahko povzroči globoke ureznine. Pri delu na nožu ali v njegovi okolici vedno nosite zaščitne rokavice. NIKOLI ne uporabljajte poškodovanega ali zlomljenega noža. NIKOLI ne ostrite noža ročno.

### Enkrat mesečno:

- Preglejte spodnjo stran kosilnice. Po potrebi jo očistite. Previdno odstranite oprijeto travo (z leseno palčko ali podobnim predmetom) iz pokrova rezalnega mehanizma.
- Preglejte mejno žico in uporabite dodatne kline, če žica ne poteka tik ob tleh. Potek žice ustrezno spreminjajte pri menjavi letnih časov.
- Preglejte polnilno postajo, odstranite z nje blato in drugo umazanijo, da se kosilnica brez težav združuje s postajo.



### POMEMBNO!

NIKOLI ne perite kosilnice z visokotlačnim čistilnikom. Tekočine lahko škodujejo sestavnim delom kosilnice. Uporabite vlažno krpo za čiščenje površine, potem ko odstranite oprijeto travo.





Zaradi še boljše nege in vzdrževanja vam svetujemo, da kosilnico v času zime dostavite pooblaščenemu prodajalcu oz. zastopniku.

## **7. Odpravljanje napak**

<b>Prikazano sporočilo</b>	<b>Mogoči vzroki / dogodek</b>	<b>Ukrepi za odpravo</b>
E1 »Kosilnica je obtičala«	Kosilnica je obtičala in ne more nadaljevati vožnje.	Preglejte tla glede lukenj in poglobljenih mest. Zasujte takšne predele s prstjo
		Preverite, ali je mejna žica preblizu roba trate. Premaknite žico proti notranjosti trate.
E2 »Kosilnica izven območja«	Mejna žica je preblizu roba trate.	Premaknite žico proti notranjosti trate.
	Strmina trate je prevelika in povzroči, da kosilnica zdrsne iz območja.	Poskrbite, da na območju košnje ni predelov s preveliko strmino.
	Rob trate je preveč neraven.	Zasujte luknje in utore na robu trate s prstjo.
E3 »Ni signala žice«	Napajalnik ni priključen ali je prišlo do trenutnega izpada elektrike.	Zagotovite, da je napajalnik priključen na električno napetost.
	Morda je treba ponovno zagnati generator signala.	Ločite napajalnik od električne napetosti in ga po 10 sekundah spet vklopite.
	Mejna žica ni povezana s polnilno postajo.	Preverite povezavo med mejno žico in polnilno postajo. Zagotovite, da je vtič pravilno priključen.
	Mejna žica je prekinjena.	Preglejte, ali je mejna žica prekinjena.
E4 »Preverite dovod napetosti«	Trenutni izpad električne napetosti.	Preverite povezavo med virom električne napetosti in napajalnikom.
	Napajalnik ni pravilno priključen.	Preverite, ali je napajalnik pravilno priključen.
	Kosilnica ne prepozna vira za polnjenje.	Očistite kontakta za polnjenje na polnilni postaji in preverite povezavo med polnilno postajo in napajalnikom.
E5 »Preverite višino rezanja«	Rezalni mehanizem je preobremenjen zaradi previsoke trave ali tujka, ki tiči v nožu.	Izklopite varnostno stikalo in preglejte nož. Odstranite tujke iz rezalnega mehanizma. Povečajte višino rezanja in vklopite »turbo-košnjo«.
E8 »Skrajšajte neaktiven čas«	Za območje trate ste izbrali preveč neaktivnih dni in ur.	Zmanjšajte število neaktivnih dni ali ur.
	Pogostost košnje je prevelika za trenutno nastavitev neaktivnih časov.	Zmanjšajte pogostost košnje. Glejte »Naročite kosilnici, kako pogosto naj kosi«.
	Nastavitev površine je prevelika za trenutno nastavitev neaktivnih časov.	Zmanjšajte nastavitev površine.
E9 Glejte poglavje »Odpravljanje napak« v priročniku	Napaka E9 se prikaže v vseh primerih, ki niso navedeni zgoraj v tabeli.	Pritisnite tipko s puščico v desno za prikaz številke vzroka napake. Nato v nadaljevanju tabele poiščite informacije o vzrokih, razlogih in ukrepih.
U009	Počakajte, da se podatki o obratovanju prenesejo prek GSM-modula.	Ni vam treba ničesar storiti. Takoj ko se prenese prenos podatkov, se polnjenje nadaljuje. To lahko traja nekaj minut.
U025	Pred dvigom izklopite kosilnico.	Pomembno je, da pred dvigom kosilnice in nošnjo za ročaj izklopite sistemsko stikalo.
U032	Kosilnica je priključena za polnjenje, vendar je izklopljena.	Vklopite sistemsko stikalo, da omogočite polnjenje.

U086	Čakanje na mejni signal.	Preverite vse priključke kablov. Kosilnica nato samodejno nadaljuje delo.
U087	Motor kosilnice je že predolgo preobremenjen.	Ni vam treba ničesar storiti. Kosilnica samodejno nadaljuje s košnjo, ko se ohladi.

## **8. Pogosto zastavljena vprašanja**

-  **Kosilnica se ne združi pravilno s polnilno postajo in včasih zgreši kontakte na polnilni postaji.**  
Dovoz do polnilne postaje ni raven. Nasujte toliko prsti, da je trata pred postajo ravna in da omogoča neoviran dostop do polnilne postaje. Zagotovite, da je mejna žica ravna in na sredini ali (pri zunanji namestitvi) 4 do 5 cm premaknjena v levo od polnilne postaje. Očistite sprednje kolo in preverite, ali se neovirano vrti. Poskrbite, da je polnilna postaja postavljena na čim bolj ravni površini.
-  **Slaba kakovost košnje**  
Nož morda ni oster. Izklopite varnostno stikalo, oblecite rokavice in pregledajte nož. Po potrebi zamenjajte nož. Trata je morda mokra. Da bi dosegli optimalne rezultate košnje, naj kosilnica kosi samo, ko je trava suha. Odsvetujemo košnjo v zgodnjih jutranjih urah.
-  **Neenakomerna košnja**  
Skrajšajte neaktiven čas kosilnice, da se cikel košnje izvede že prej in bodo rezultati košnje boljši. V času obdobja hitrejše rasti skrajšajte čase med posameznimi cikli z nastavitvijo **obsega košnje**. Povečajte dodeljene čase za košnjo z nastavitvijo **časov košnje**, da se izboljša enakomernost košnje.
-  **Kosilnica dalj časa ne zapusti polnilne postaje**  
Pritisnite tipko »Domov« za približno eno sekundo, ko se kosilnica nahaja v polnilni postaji. Koda vzroka za motnje v delovanju se prikaže približno za 3 sekunde. Nadaljnje informacije o »vzrokih za motnje pri uporabi« dobite na našem spletnem centru za pomoč.
-  **Kosilnica dela ob nepravem času**  
Preverite, ali je aktiven čas na kosilnici pravilno nastavljen. Nastavitve za uro in datum je treba opraviti, ko je kosilnica vklopljena.

*Kontakt*



WWW.ROBOMOW.COM



DOC7000E\_SL

[robomow.com](http://robomow.com)  